



ES

2022

CATÁLOGO

! ADVERTENCIAS

- Todas la herramientas neumáticas tienen un uso manual. Funcionan con aire comprimido y no están aisladas contra descargas eléctricas.
- Apagar siempre el suministro de aire y desenchufar los racores cuando se cambia el vaso o un accesorio.
- Antes de utilizar estas herramientas, asegúrense de que todas las juntas y los conectores estén bien puestos. ¡Los tubos de alimentación bajo presión pueden causar heridas graves si se desconectan!
- El alto nivel de ruido de las herramientas puede causar daños auditivos irreversibles. Llevar siempre una protección auditiva durante el uso.
- Llevar gafas de protección permite reducir el riesgo de daños provocados por los materiales que puede producir la herramienta. Asegurarse de que las chispas creadas por el disco de la amoladora se envíen en el sentido opuesto al usuario y donde no hay riesgos para su entorno.
- El usuario tiene que llevar ropa adecuada. No llevar ropa ancha, tirantes, cinturón, joyas, y tener el pelo recogido durante el trabajo con las herramientas.
- El uso intensivo puede causar cansancio. Se aconseja hacer descansos de manera regular para la seguridad del usuario.
- Se recomienda parar el trabajo si sufre una molestia o un fuerte cansancio durante el uso.
- Asegúrense de que no haya gas o combustible a su alrededor durante el funcionamiento o el cambio de productos.
- Para reducir los riesgos de inhalación de polvo o residuos durante el trabajo, se recomienda llevar una protección respiratoria.



NEW
Novedades

 Sentido del escape de aire

 Modelo silencioso

 Producto ligero

 Producto ligero (Magnesio)

CLASIFICACIÓN



Eficacia / Prestaciones

Utilización fácil para tareas rápidas, estas herramientas combinan eficacia y buenas prestaciones



Fuerza

Estas herramientas tienen el par de apriete elevado, una potencia de lijado superior y una fuerte energía de corte



Resistencia

Estas herramientas tienen una vida útil más larga y son más robustas

PROBLEMA DE PÉRDIDA DE PAR DE APRIETE

1 Comprobar la posición del inversor (apriete o aflojamiento)

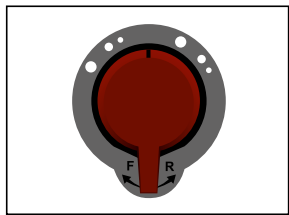

2 Comprobar que la presión alcance 90 psi (6.3 bares)

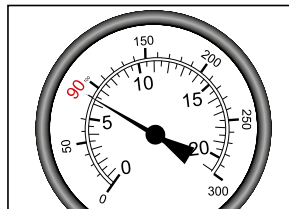

3 Aplicar 5 gotas de aceite neumático en la entrada de aire, apretar enseguida el gatillo

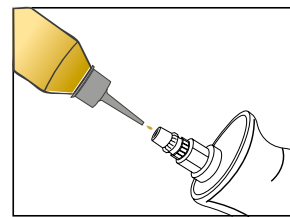

4 Si no hay mejora, enviar la herramienta a su centro técnico

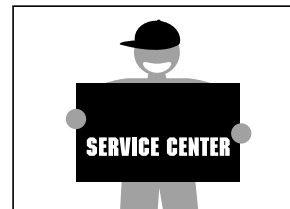

PRUEBAS DE PAR

Nuestras pruebas de par se efectúan según la norma ISO, con una manguera de 3 metros y una presión de aire puesta a 6.3 bares.



Capacidad de Par [Prueba de apriete]

Torque range – Rango de par alcanzado por la máquina (2 valores), después de 8 segundos, determinado por la velocidad mínima (1.º valor) y la velocidad máxima (2.º valor), cuando se aprieta un perno.



Par máximo. [Prueba de aflojamiento]

Maximum torque - Par máximo alcanzado por la máquina, después de 5 segundos al aflojar un tornillo libre.

GARANTÍA

M7 ofrece una garantía de **2 años** sobre sus máquinas neumáticas y eléctricas. Garantía de **3 años** sobre los cuerpos de las herramientas electroportátiles. Los arrancadores, cargadores y las baterías de la herramienta portátil tienen una garantía de **1 año**. Los consumibles no tienen garantía. Entran en garantía las máquinas que vienen con un defecto de fabricación o un vicio no visible. Una máquina averiada entra en garantía si ha sido usada en condiciones normales de trabajo, por las cuales ha sido fabricada. La garantía no se aplicará sobre el deterioro normal del producto debido a una intensa utilización o sobre una rotura anormal de la herramienta.



LLAVES DE IMPACTO



NC0208M

1/4" LLAVE DE IMPACTO PRECALIBRADA PARA BUJÍA DE PRECALENTAMIENTO - 9 PIEZAS

- 1 pza - Llave de impacto 1/4" (NC2710)
- 5 pzas - Vasos de impacto largos: 8, 9, 10, 11, 12 mm
- 1 pza - Extensión 1/4" 50 mm
- 1 pza - Cardán 1/4" 37 mm
- 1 pza - Conector de roscado macho 1/4"

1.75 kg

199€



NC4232QKIT

1/2" CAJA LLAVE DE IMPACTO CON VASOS MÉTRICOS Y ACCESORIOS - 11 PIEZAS

- 1 pza - Llave de impacto 1/2" (NC4232QA)
- 7 pzas - Vasos de impacto estándares hexagonales: 13, 17, 19, 21, 22, 24, 27 mm
- 1 pza - Extensión 125 mm
- 1 pza - Aceitera 1/4"
- 1 pza - Conector de roscado macho 1/4"

3.91 kg

285€



746 Nm



NC4650KIT

1/2" CAJA LLAVE DE IMPACTO CON VASOS MÉTRICOS Y ACCESORIOS - 11 PIEZAS

- 1 pza - Llave de impacto 1/2" (NC4650)
- 7 pzas - Vasos de impacto estándares hexagonales: 13, 17, 19, 21, 22, 24, 27 mm
- 1 pza - Extensión 125 mm
- 1 pza - Aceitera 1/4"
- 1 pza - Conector de roscado macho 1/4"

3.91 kg

269€



900 Nm



NC4233QKIT

1/2" CAJA LLAVE DE IMPACTO CON VASOS MÉTRICOS Y ACCESORIOS - 11 PIEZAS

- 1 pza - Llave de impacto 1/2" (NC4233A)
- 7 pzas - Vasos de impacto estándares hexagonales: 13, 17, 19, 21, 22, 24, 27 mm
- 1 pza - Extensión 125 mm
- 1 pza - Aceitera 1/4"
- 1 pza - Conector de roscado macho 1/4"

4.75 kg

293€



7 paletas con muelle



NC4255QKIT

1/2" CAJA LLAVE DE IMPACTO CON VASOS MÉTRICOS Y ACCESORIOS - 11 PIEZAS

- 1 pza - Llave de impacto 1/2" (NC4255QA)
- 7 pzas - Vasos de impacto estándares hexagonales: 13, 17, 19, 21, 22, 24, 27 mm
- 1 pza - Extensión 125 mm
- 1 pza - Aceitera 1/4"
- 1 pza - Conector de roscado macho 1/4"

4.26 kg

306€



7 paletas con muelle





1762 Nm
NC6255QKIT

7 paletas con muelle

3/4" CAJA LLAVE DE IMPACTO CON VASOS MÉTRICOS Y ACCESORIOS - 11 PIEZAS

- 1 pza - Llave de impacto 3/4" (NC6255Q)
- 7 pzas - Vasos de impacto estándares hexagonales: 24, 27, 30, 32, 33, 34, 36 mm
- 1 pza - Extensión 175 mm
- 1 pza - Aceitera 1/4"
- 1 pza - Conector de roscado macho 1/4"

7.49 kg

489€



Twin Hammer

1627 Nm
NC6236KIT

3/4" CAJA LLAVE DE IMPACTO CON VASOS MÉTRICOS Y ACCESORIOS - 11 PIEZAS

- 1 pza - Llave de impacto 3/4" (NC6236)
- 7 pzas - Vasos de impacto estándares hexagonales: 24, 27, 30, 32, 33, 34, 36 mm
- 1 pza - Extensión 175 mm
- 1 pza - Aceitera 1/4"
- 1 pza - Conector de roscado macho 1/4"

7.49 kg

439€



New Twin Hammer



1627 Nm
NC0615M3

3/4" CAJA LLAVE DE IMPACTO CON VASOS MÉTRICOS Y ACCESORIOS - 15 PIEZAS

- 1 pza - Llave de impacto 3/4" (NC6213)
- 8 pzas - Vasos de impacto estándares hexagonales: 26, 27, 29, 30, 32, 35, 36, 38 mm
- 1 pza - Extensión 175 mm
- 1 pza - Articulación
- 2 pzas - Llave hexagonal macho: 4 - 5 mm
- 1 pza - Aceitera 1/4"
- 1 pza - Conector de roscado macho 1/4"
- 1 pza - Anillo y clavija de seguridad

10.9 kg

790€



Twin Hammer

	Cuadrado conductor	Diámetro nominal	Capacidad del Par	Par Máximo	Velocidad de rotación	Consumo de aire	Presión de aire	Largo	Peso	Entrada de aire	Manguera de aire	Nivel sonoro	Nivel de vibraciones
	Inch	mm	Nm	Nm	R.P.M	L/min	bar	mm	kg	Inch	Inch	dBA	m/s ²
NC2710	1/4"	-	-	10-40	11 000	150	6.3	136	0.8	1/4"	3/8"	91.0	3.4
NC4232QA	1/2"	16	136-542	746	10 000	113	6.3	120	1.38	1/4"	3/8"	83	3.7
NC4650	1/2"	16	244-542	900	9 000	123	6.3	104	1.4	1/4"	3/8"	95	2.4
NC4233A	1/2"	19	271-678	1152	9 000	132	6.3	190	2.10	1/4"	3/8"	85	3.8
NC4255QA	1/2"	25	271-1085	1627	8 500	136	6.3	179	1.7	1/4"	3/8"	85.0	4.7
NC6255Q	3/4"	25	271-1491	1762	8 500	136	6.3	198	1.9	1/4"	3/8"	85	4.7
NC6236	3/4"	25	271-1220	1627	7 500	155	6.3	171	2.68	1/4"	1/2"	87	4.5
NC6213	3/4"	27	271-1356	1627	6 000	195	6.3	239	3.88	1/4"	1/2"	92.0	5.0

LLAVES DE IMPACTO



☆☆ 102 Nm
NC3410
3/8" LLAVE DE IMPACTO
MARIPOSA

Rocking Dog

108€



☆☆ 474 Nm
NC3210
3/8" LLAVE DE IMPACTO
COMPACTA

Twin Hammer

217€



☆☆ 542 Nm
NC4238A
1/2" LLAVE DE IMPACTO
Twin Hammer

Twin Hammer

99€

CONSEJO:
PENSAR EN LUBRICAR
SU LLAVE DE IMPACTO
DE FORMA REGULAR O
UTILIZAR UNA ACEITERA M7
(P.35)



☆☆ 813 Nm
NC4130
1/2" LLAVE DE IMPACTO

Pin Clutch

199€



BAÑO EN ACEITE



☆☆ 1152 Nm
NC4233A
1/2" LLAVE DE IMPACTO
COMPOSITE

Twin Hammer
7 paletas con muelle

229€



☆☆ 1356 Nm
NC4236A
1/2" LLAVE DE IMPACTO

Twin Hammer

302€



☆☆  1627 Nm
NC4255QA
1/2" LLAVE DE IMPACTO
COMPOSITE

Twin Hammer
7 paletas con muelle

239€

PALETAS CON MUELLE



Los muelles limitan el paso de las impurezas responsables del bloqueo de la rotación de las paletas del rotor

- ▶▶▶ Rendimiento óptimo, incluso con presión baja.
- ▶▶▶ Consumo de aire reducido.
- ▶▶▶ Vida útil y rendimiento alargados.



★★★ 746 Nm
NC4232QA
 1/2" LLAVE DE IMPACTO COMPACTA
 Twin Hammer
219€



★★★ 610 Nm
NC4630
 1/2" LLAVE DE IMPACTO COMPACTA
 Twin Hammer
189€



★★★ 900 Nm
NC4650
 1/2" LLAVE DE IMPACTO COMPACTA
 Jumbo Hammer
189€



★★★ 542 Nm
NC498
 1/2" LLAVE DE IMPACTO COMPACTA
 Jumbo Hammer
235€

○ ★★★ 900 Nm
NC4650MA
 1/2" COMPOSICIÓN LLAVE DE IMPACTO CON MINI VASOS - 8 PIEZAS

- 1 pza - Llave de impacto 1/2" (NC4650)
- 6 pzas - Mini vasos de impacto hexagonales: 13, 17, 19, 21, 22, 24 mm
- 1pza - Conector de roscado macho 1/4"

1.95 kg
219€

○ ★★★ 542 Nm
NC498MA
 1/2" COMPOSICIÓN LLAVE DE IMPACTO CON MINI VASOS - 8 PIEZAS

- 1 pza - Llave de impacto 1/2" (NC498)
- 6 pzas - Mini vasos de impacto hexagonales: 13, 17, 19, 21, 22, 24 mm
- 1pza - Conector de roscado macho 1/4"

1.88 kg
259€

	Cuadrado conductor	Diámetro nominal	Capacidad del Par	Par Máximo	Velocidad de rotación	Consumo de aire	Presión de aire	Largo	Peso	Entrada de aire	Manguera de aire	Nivel sonoro	Nivel de vibraciones
	Inch	mm	Nm	Nm	R.P.M	L/min	bar	mm	kg	Inch	Inch	dBA	m/s ²
NC3410	3/8"	10	7-68	102	10 000	71	6.3	159	0.8	1/4"	3/8"	92.1	3.6
NC3210	3/8"	13	136-407	474	10 000	113	6.3	142	1.5	1/4"	3/8"	92.1	3.6
NC4238A	1/2"	16	150-300	542	7 000	119	6.3	184	2.7	1/4"	3/8"	92.1	3.7
NC4130	1/2"	16	244-542	813	9 000	127	6.3	142	1.61	1/4"	3/8"	93.0	1.2
NC4233A	1/2"	19	271-678	1152	9 000	132	6.3	190	2.10	1/4"	3/8"	85.0	3.8
NC4236A	1/2"	25	271-949	1356	7 500	155	6.3	171	2.62	1/4"	3/8"	87.0	4.5
NC4255QA	1/2"	25	271-1085	1627	8 500	136	6.3	179	1.7	1/4"	3/8"	85.0	4.7
NC4232QA	1/2"	16	136-542	746	10 000	113	6.3	120	1.38	1/4"	3/8"	83.0	3.7
NC4630	1/2"	16	271-475	610	9 000	124	6.3	97.7	1.5	1/4"	3/8"	96.0	2.8
NC4650	1/2"	16	244-542	900	9 000	123	6.3	104	1.4	1/4"	3/8"	95.0	2.4
NC498	1/2"	16	108-405	542	6500	119	6.3	88	1.37	1/4"	3/8"	85.0	2.0

LLAVES DE IMPACTO

NEW

★★ 1966 Nm
NC6201
3/4" LLAVE DE IMPACTO COMPOSITE
Twin Hammer

484€



★★ 2034 Nm
NC6218
3/4" LLAVE DE IMPACTO
Twin Hammer

789€



★★★ 1627 Nm
NC6236
3/4" LLAVE DE IMPACTO
New Twin Hammer

349€



7 paletas con muelle

★★★ Mg 1762 Nm
NC6255Q
3/4" LLAVE DE IMPACTO COMPOSITE
Twin Hammer

329€



★★★ Mg 1627 Nm
NC6256Q
3/4" LLAVE DE IMPACTO COMPOSITE
Twin Hammer

329€



6 paletas con muelle

★★★ Mg 2034 Nm
NC6266
3/4" LLAVE DE IMPACTO COMPOSITE
Twin Hammer

589€

	Cuadrado conductor	Diámetro nominal	Capacidad del Par	Par Máximo	Velocidad de rotación	Consumo de aire	Presión de aire	Largo	Peso	Entrada de aire	Manguera de aire	Nivel sonoro	Nivel de vibraciones
	Inch	mm	Nm	Nm	R.P.M	L/min	bar	mm	kg	Inch	Inch	dBA	m/s ²
NC6201	3/4"	30	271-2034	1966	5700	181	6.3	222	3.2	1/2"	1/2"	5.9	3.2
NC6218	3/4"	27	271-1898	2034	6 000	182	6.3	320	5.7	1/2"	1/2"	106.0	3.3
NC6236	3/4"	25	271-1220	1627	7 500	155	6.3	171	2.68	1/4"	1/2"	87.0	4.5
NC6255Q	3/4"	25	271-1491	1762	8 500	136	6.3	198	1.9	1/4"	3/8"	85.0	4.7
NC6256Q	3/4"	23	203-1220	1627	7 000	144	6.3	145	1.9	3/8"	1/2"	85.0	2.8
NC6266	3/4"	25	271-1760	2034	6 000	169	6.3	205	2.95	3/8"	1/2"	88.0	5.9



★★ **Mg** 3118 Nm

NC8266P

1" LLAVE DE IMPACTO COMPOSITE

Twin Hammer

NC8266P (256 mm)

NC8266P6 (408 mm)

869€

920€



★★ **Mg** 3128 Nm

NC8266S

1" LLAVE DE IMPACTO COMPOSITE

Twin Hammer

NC8266S (430 mm)

NC8266S6 (580 mm)

865€

920€



★★ **Mg** 3390 Nm

NC8332

1" LLAVE DE IMPACTO

Twin Hammer

NC8332 (372.6 mm)

NC83326 (525 mm)

918€

933€



★★ 2441 Nm

NC8343

1" LLAVE DE IMPACTO

Pin Less

NC8343 (381 mm)

NC83438 (590 mm)

379€

379€

	Cuadrado conductor	Diámetro nominal	Capacidad del Par	Par Máximo	Velocidad de rotación	Consumo de aire	Presión de aire	Largo	Peso	Entrada de aire	Manguera de aire	Nivel sonoro	Nivel de vibraciones
	Inch	mm	Nm	Nm	R.P.M	L/min	bar	mm	kg	Inch	Inch	dBA	m/s ²
NC8266P	1"	35	271-2710	3118	4500	254	6.3	256	5.90	1/2"	1/2"	92.0	6.1
NC8266P6	1"	35	271-2710	3118	4500	254	6.3	408	6.30	1/2"	1/2"	92.0	6.1
NC8266S	1"	35	272-2448	3128	4500	212	6.3	430	6.0	1/2"	1/2"	92.0	6.1
NC8266S6	1"	35	272-2448	3128	4500	212	6.3	580	7.2	1/2"	1/2"	92.0	6.1
NC8332	1"	33	271-2710	3390	4000	226.5	6.3	372.6	9.4	1/2"	3/8"	103	8.2
NC83326	1"	33	271-2710	3390	4000	226.5	6.3	525	10.6	1/2"	3/8"	103	8.2
NC8343	1"	33	271-2170	2441	3 900	325	6.3	381	12.56	1/2"	1/2"	103	6.3
NC83438	1"	33	271-2170	2441	3 900	325	6.3	590	13.9	1/2"	1/2"	103	6.3

CAJAS DE VASOS



1/2"

MA42006M

JUEGO DE MINI VASOS DE IMPACTO 1/2" - 6 PIEZAS

- 13 - 17 - 19 - 21 - 22 - 24 mm

22€

kg 0,51 kg



1/2"

MB42011M

CAJA DE VASOS DE IMPACTO 1/2" MÉTRICOS - 11 PIEZAS

- 10 - 11 - 13 - 17 - 19 - 22 - 24 - 27 - 29 - 30 - 32 mm

59€

kg 1,87 kg



1/2"

MB42011M1

CAJA DE VASOS DE IMPACTO 1/2" MÉTRICOS - 11 PIEZAS

- 10 - 11 - 12 - 13 - 14 - 15 - 16 - 17 - 18 - 19 - 21 mm

49€

kg 1,29 kg



1/2"

MB43015M

CAJA DE VASOS LARGOS DE IMPACTO 1/2" MÉTRICOS - 15 PIEZAS

- 10 - 11 - 12 - 13 - 14 - 15 - 16 - 17 - 19 - 21 - 22 - 24 - 27 - 30 - 32 mm

99€

kg 4,26 kg



3/4"

MB62010M

CAJA DE VASOS DE IMPACTO 3/4" MÉTRICOS - 10 PIEZAS

- 19 - 22 - 24 - 27 - 30 - 32 - 36 - 38 - 40 - 42 mm

129€

kg 4,90 kg

COFRE 5 EN 1



★★★ NE0405KIT

COFRE DE HERRAMIENTAS NEUMÁTICAS - 5 PIEZAS

Enganche con sistema de bloqueo, para un cambio rápido

kg 4,30 kg

382€



20000 R.P.M
QA9120
AMOLADORA RECTA
CON PINZA
Ø 6 & 3 MM

14000 R.P.M
QB9903
CORTADORA /
AMOLADORA ANGULAR
Ø 75 MM

81 Nm
NE9004
CARRACA
NEUMÁTICA
1/2"

2500 R.P.M
QE2132
TALADRADORA
RECTA
Ø 10 MM (3/8")

14000 R.P.M
QA9620
AMOLADORA
ANGULAR 90°
Ø 6 & 3 MM

	Par Máximo	Velocidad de rotación	Consumo de aire	Presión de aire	Largo	Motor	Peso	Entrada de aire	Nivel sonoro	Nivel de vibraciones	
	Nm	R.P.M	L/min	bar	mm	HP	kg	Inch	dBA	m/s ²	
						hp					
NE9004	1/2"	81	150	141	6.3	287	-	1.48	1/4"	82	5.2
QE2132	10mm (3/8")	-	2500	141	6.3	248	-	1.1	1/4"	82	1.5
QA9120	6 & 3mm	-	20 000	141	6.3	202	0.5	0.73	1/4"	82	3.5
QB9903	75mm (3")	-	14 000	141	6.3	211	0.5	0.9	1/4"	82	3.5
QA9620	6 & 3mm	-	14 000	141	6.3	208	0.5	0.9	1/4"	82	3.5

CARRACAS NEUMÁTICAS



★★ 30 Nm

NE251

1/4" CARRACA
NEUMÁTICA

99€

★★ 30 Nm

NE351

3/8" CARRACA
NEUMÁTICA

103€

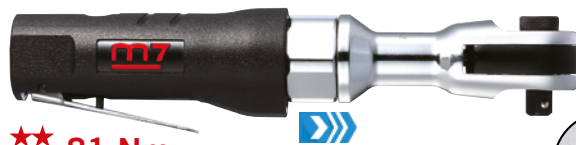

★★ 81 Nm

NE432MA

1/2" CARRACA
NEUMÁTICA

115€



botón de cierre
automático



★★ 50 Nm

NE261

1/4" CARRACA
NEUMÁTICA

105€

★★ 50 Nm

NE361

3/8" CARRACA
NEUMÁTICA

105€

NEW



★★ 109 Nm

NE4808

1/2" CARRACA
NEUMÁTICA

125€

NEW



★★ 47.6 Nm

NE3803

3/8" CARRACA
NEUMÁTICA

109€

NEW



★★ 204 Nm

NE4815A

1/2" CARRACA
NEUMÁTICA

180€



★★ 68 Nm

NE421

1/2" CARRACA
NEUMÁTICA

103€



390mm

★★ 95 Nm

NE4305

1/2" CARRACA
NEUMÁTICA 390 MM

213€



★★ 135 Nm

NE483

1/2" CARRACA NEUMÁTICA

129€

Palanca con doble nivel de velocidad para un control óptimo, más rendimiento y más seguridad

Engranajes reforzados para un periodo de vida prolongado



159mm



★★ 68 Nm

NE4901

1/2" CARRACA NEUMÁTICA "NO REACTION"

"No reaction": parada automática de la rotación

166€



★★ 339 Nm

NE499

1/2" CARRACA NEUMÁTICA

318€



★★ 135 Nm

NE483MA

1/2" CARRACA NEUMÁTICA CON VASOS- 8 PIEZAS

- 1 pza - Carraca neumática 1/2" (NE483)
- 6 pzas - Vasos de impacto hexagonales 1/2": 13 - 17 - 19 - 21 - 22 - 24 mm
- 1 pza - Conector roscado macho 1/4"

kg 1.86 kg

159€

Cantidad limitada



★★ 81Nm

NE488

1/2" CARRACA NEUMÁTICA CON CABEZA ARTICULADA

164€

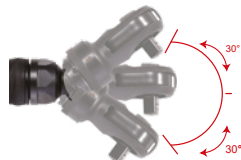

★★ 135 Nm

NE0413

1/2" COFRE CON CARRACA NEUMÁTICA Y ACCESORIOS - 13 PIEZAS

- 1 pza - Carraca neumática 1/2" (NE461)
- 8 pzas - Vasos de impacto hexagonales: 8-9-10-12-13-14-17-19 mm
- 1 pza - Extensión 75mm
- 2 pzas - Adaptador 1/2" y 3/8"
- 1 pza - Conector roscado Macho 1/4"

kg 2.90 kg

299€

	Cuadrado conductor	Capacidad del Par	Par Máximo	Velocidad de rotación	Consumo de aire	Presión de aire	Largo	Peso	Entrada de aire	Manguera de aire	Nivel sonoro	Nivel de vibraciones
	Inch	Nm	Nm	R.P.M	L/min	bar	mm	kg	Inch	Inch	dBA	m/s ²
NE251	1/4"	6.7-20	30	350	84.96	6.3	125	0.5	1/4"	3/8"	89	4.4
NE351	3/8"	6.7-20	30	350	84.96	6.3	125	0.5	1/4"	3/8"	89	4.4
NE261	1/4"	13.5-47	50	230	130	6.3	160	0.5	1/4"	3/8"	88	3
NE361	3/8"	13.5-47	50	230	130	6.3	160	0.5	1/4"	3/8"	88	3
NE3803	3/8"	6.8~20.4	46.7	300	102	6.3	220	0.63	1/4"	3/8"	92.0	3.2
NE421	1/2"	13.5-47	68	160	113.28	6.3	265	1.04	1/4"	3/8"	92.8	4.6
NE4305	1/2"	20-75	95	160	67.0	6.3	390	1.63	1/4"	3/8"	82	1.2
NE432MA	1/2"	13.5-61	81	160	113	6.3	265	1.22	1/4"	3/8"	89.8	5.2
NE4808	1/2"	13.5-54	81	150	127.4	6.3	275	1.26	1/4"	3/8"	95	3.9
NE4815A	1/2"	54.4-163	204	170	136	6.3	313	1.54	1/4"	3/8"	93	2.5
NE483	1/2"	13.5-61	135	250	141	6.3	277	1.28	1/4"	3/8"	85	2.5
NE488	1/2"	13.5-54	81	150	127.4	6.3	275	3.2	1/4"	3/8"	85	3.9
NE4901	1/2"	13.5-54	68	1100	85	6.3	159	0.67	1/4"	3/8"	89	2.2
NE499	1/2"	68-203	339	7 500	69.4	6.3	340	1.83	1/4"	3/8"	93	9.9

AMOLADORAS



★★★ **QA141L**
AMOLADORA RECTA CON PINZA
256€



★★★ **QA163L**
AMOLADORA RECTA CON PINZA
277€



★★★ **QA111A**
AMOLADORA RECTA CON PINZA
75€



★★★ **QA211A**
AMOLADORA RECTA CON PINZA
83€



★★★ **QA311A**
AMOLADORA RECTA CON PINZA
119€



★★★ **QA313A**
AMOLADORA RECTA CON PINZA
129€

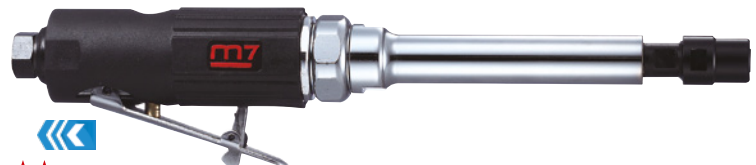

★★★ **QA315**
AMOLADORA RECTA CON PINZA
145€



★★★ **QA611A**
AMOLADORA ANGULAR 90°
105€



NEW
★★★ **QA6205**
AMOLADORA ANGULAR LARGA
147€

MINI HERRAMIENTAS



QA101
MINI AMOLADORA RECTA CON PINZA
75€



QA601
MINI AMOLADORA ANGULAR 90°
99€



QA0215A

CAJA CON AMOLADORA RECTA Y ACCESORIOS - 15 PIEZAS

- 1 pza - Amoladora (QA211A)
- 1 pza - Pinzas 3 mm (1/8") y 6 mm (1/4")
- 2 pzas - Llaves planas de desmontaje
- 5 pzas - Cabeza de pinza 3 mm (1/8"): W145 - W153 - W163 - W170 - W176
- 5 pzas - Cabeza de pinza 6 mm (1/4"): W220 - W187 - A22 - A12 - A5
- 1 pza - Conector de roscado macho 1/4"

108€

1.30 kg

ACCESORIOS

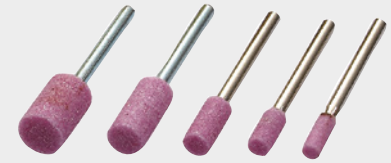

3mm

QB9211

MUELAS PARA PINZA

- Muela para pinza de 3mm: W145 - W153 - W163 - W170 - W176

4,80€



6mm

QB9213

MUELAS PARA PINZA

- Muela para pinza de 6mm: W220 - W187 - A22 - A12 - A5

7,30€



QE624QA04

COFRE CON TALADRADORAS Y AMOLADORAS - 4 PIEZAS

- 1 pza - Mini amoladora recta 25000 RPM (QA101)
- 1 pza - Mini amoladora angular 22000 RPM (QA601)
- 1 pza - Mini taladradora recta 6500 RPM (QE924) 23
- 1 pza - Mini taladradora angular 5000 RPM (QE624) 23

435€

3,50 kg



	Díámetro pinza	Velocidad de rotación	Consumo de aire	Presión de aire	Largo	Motor	Peso	Entrada de aire	Manguera de aire	Nivel sonoro	Nivel de vibraciones
	mm	R.P.M	L/min	bar	mm	HP	kg	Inch	Inch	dBA	m/s ²
QA141L	6	24 000	396	6.3	170	0.4	0.6	1/4"	3/8"	75	2.5
QA163L	6	16 000	141	6.3	350	0.9	1.31	1/4"	3/8"	75	2.8
QA111A	6 & 3	25 000	283	6.3	155	0.3	0.38	1/4"	3/8"	81.5	1.8
QA211A	6 & 3	20 000	283	6.3	190	0.9	0.65	1/4"	3/8"	75.7	0.8
QA311A	6 & 3	25 000	283	6.3	190	0.3	0.48	1/4"	3/8"	81.5	1.8
QA313A	6 & 3	25 000	283	6.3	235	0.3	0.58	1/4"	3/8"	81.5	1.8
QA315	6 & 3	25 000	283	6.3	280	0.3	0.63	1/4"	3/8"	81.5	1.8
QA611A	6 & 3	19 000	283	6.3	160	0.3	0.51	1/4"	3/8"	74.4	1.7
QA6205	6	14 500	99.1	6.3	308	0.5	0.95	1/4"	3/8"	-	-
QA101	6 & 3	25 000	178	6.3	119	0.3	0.32	1/4"	3/8"	80	1.4
QA601	6 & 3	22 000	283	6.3	120	0.3	0.44	1/4"	3/8"	84	1.1

AMOLADORAS DE PRECISI3N



QA412
AMOLADORA DE PRECISI3N CON PINZA

186€



QA421
AMOLADORA DE PRECISI3N CON PINZA

166€



QA432
AMOLADORA DE PRECISI3N CON PINZA

139€



QA511
BOLI GRABADOR

99€



	Diámetro pínza	Velocidad de rotaci3n	Impacto/ min	Consumo de aire	Presi3n de aire	Largo	Largo del tubo	Peso	Entrada de aire	Manguera de aire	Nivel sonoro	Nivel de vibraciones
	mm	R.P.M	bpm	L/min	bar	mm	mm	kg	Inch	Inch	dBA	m/s ²
QA412	3	60 000	-	76	6.3	170	1 500	0.24	1/4"	3/8"	70	0.5
QA421	3	60 000	-	76	6.3	150	1 500	0.22	1/4"	3/8"	70	0.5
QA432	3	70 000	-	29	6.3	137	1 425	0.20	1/4"	3/8"	70	0.5
QA511	-	-	13 000	29	6.3	140	1 420	0.23	1/4"	3/8"	78	0.6

CORTADORAS/AMOLADORAS ANGULARES

Consumible no entregado con las herramientas



☆☆ Ø125mm
QB105

CORTADORA / AMOLADORA ANGULAR
REGULADOR CIRCULAR

209€



☆☆ Ø125mm
QB125

CORTADORA / AMOLADORA ANGULAR
REGULADOR CON PALANCA

215€



☆☆ Ø125mm
QB135

CORTADORA / AMOLADORA ANGULAR
REGULADOR CON PALANCA

199€



☆☆ Ø125mm
QB7115M

CORTADORA / AMOLADORA
ANGULAR REGULADOR
CON PALANCA

279€

ACCESORIOS



125mm
QB905

DISCO DE AMOLADORA 125 MM (5")

Para QB105 / QB115 / QB125 / QB7115

Tamaño rosca: 22mm

Grosor: 6mm

167g

3€



Botón de desbloqueo del disco. Escape lateral regulable que permite enviar el aire en la dirección deseada.



	Díámetro Disco	Ø agujero Disco	Tamaño Rosca	Velocidad de rotación	Consumo de aire	Presión de aire	Largo	Motor	Peso	Entrada de aire	Manguera de aire	Nivel sonoro	Nivel de vibraciones
	mm (Inch)	mm	Inch	R.P.M	L/min	bar	mm	HP	kg	Inch	Inch	dBA	m/s ²
QB105	125 (5")	22	3/8"-24	11 000	170	6.3	226	0.78	1.81	1/4"	3/8"	87.1	1.2
QB125	125 (5")	22	5/8"-11	11 000	170	6.3	230	0.8	1.78	1/4"	3/8"	87	1.2
QB135	125 (5")	22	M14*P2.0	11 000	170	6.3	230	0.78	1.81	1/4"	3/8"	87.1	1.2
QB7115M	125 (5")	22	M14*P2.0	11 000	119	6.3	232	1.3	1.81	1/4"	3/8"	90	1.2

CORTADORAS ANGULARES

Consumible no entregado con las herramientas



★★ **Ø75mm**
QC213
CORTADORA
79€



★★ **Ø75mm**
QC253
CORTADORA
119€

ACCESORIOS

75mm
QB913



DISCO DE CORTE METAL 75MM (3")
Para QC213 / QC253
Tamaño Rosca: 10mm - Grosor: 1.5mm - 10 g
1,30€

100mm
QB914



DISCO DE CORTE METAL 100MM (5")
Para QB105 / QB115 / QB125 / QB7115
Tamaño Rosca: 22mm - Grosor: 6mm - 36 g
2,60€

	Díámetro Disco	Tamaño Rosca	Velocidad de rotación	Consumo de aire	Presión de aire	Largo	Motor	Peso	Entrada de aire	Manguera de aire	Nivel sonoro	Nivel de vibraciones
	mm (Inch)	mm	R.P.M	L/min	bar	mm	HP	kg	Inch	Inch	dBA	m/s ²
QC213	75 (3")	10	20 000	283	6.3	200	0.9	0.86	1/4"	3/8"	80.2	10.8
QC253	75 (3")	-	24 000	113	6.3	203	0.6	0.8	1/4"	3/8"	91.0	1.2

LIJADORAS DE BANDA

Consumible no entregado con las herramientas



★★ 10mm
QB311
LIJADORA DE BANDA
149€



★★ 20mm
QB312
LIJADORA DE BANDA
273€



★★★ **QB325N**
CAJA LIJADORA DE BANDA
Regulador de velocidad de la banda.
Una banda abrasiva suministrada.
Diseño ergonómico para un uso cómodo.
326€

ACCESORIOS



QB91108

10 BANDAS
PARA LIJAR
Para QB311
10 x 330 mm 80 g
10€

QB91110

10 BANDAS
PARA LIJAR
Para QB311
10 x 330 mm 100 g
10€

QB91208

10 BANDAS
PARA LIJAR
Para QB312
20 x 520 mm 80 g
14€

QB91210

10 BANDAS
PARA LIJAR
Para QB312
20 x 520 mm 100 g
14€

QB910606

10 BANDAS
PARA LIJAR
Para QB325
6 x 330 mm 60 g
11€

QB910608

10 BANDAS
PARA LIJAR
Para QB325
6 x 330 mm 80 g
10€

QB910610

10 BANDAS
PARA LIJAR
Para QB325
6 x 330 mm 100 g
10€

QB91106

10 BANDAS
PARA LIJAR
Para QB325
10 x 330 mm 60 g
11€

QB912006

10 BANDAS
PARA LIJAR
Para QB325
20 x 330 mm 60 g
16€

QB912008

10 BANDAS
PARA LIJAR
Para QB325
20 x 330 mm 80 g
14€

QB912010

10 BANDAS
PARA LIJAR
Para QB325
20 x 330 mm 100 g
13€

QB91206

10 BANDAS
PARA LIJAR
Para QB325
20 x 520 mm 60 g
18€

	Tamaño banda	Velocidad de rotación	Consumo de aire	Presión de aire	Largo	Peso	Entrada de aire	Manguera de aire	Nivel sonoro	Nivel de vibraciones
	mm	R.P.M	L/min	bar	mm	kg	Inch	Inch	dBA	m/s ²
QB311	10x330	16 000	226	6.3	290	0.8	1/4"	3/8"	89.7	0.5
QB312	20x520	16 000	254	6.3	360	1.2	1/4"	3/8"	91.8	0.4
QB325N	6x330 - 10x330 - 20x330 - 20x520	16 000	113	6.3	320	2.1	1/4"	3/8"	90.0	1.0

LIJADORAS

Consumible no entregado con las herramientas



★★★ 100x110mm
★ ★ ★ \varnothing 2.5mm

QB48111
LIJADORA VIBRATORIA
RECTANGULAR

189€



★ ★ \varnothing 30mm
★ ★ \varnothing 3mm

QP111 MINI LIJADORA
ANGULAR

136€



★★ \varnothing 152mm
★★ \varnothing 5mm

QB45602
LIJADORA ORBITAL
ASPIRANTE

217€



★★ \varnothing 152mm
★★ \varnothing 5mm

QB54602
LIJADORA ORBITAL
ASPIRANTE

176€



★★ \varnothing 152mm
★★ \varnothing 5mm

QB47602
LIJADORA ORBITAL
ASPIRANTE CON CENTRAL

Tubo de aspiración
incluido

234€

★★ \varnothing 152mm
★★ \varnothing 2.5mm

QB47612
LIJADORA ORBITAL
ASPIRANTE CON CENTRAL

Tubo de aspiración
incluido

236€

ACCESORIOS



QB9327
DISCO PARA LIJADORA
ORBITAL
 \varnothing 152 MM (6")
15 agujeros

23€



Tamaño banda	Tamaño Rosca	Diámetro Disco	Número de agujeros	Amplitud de recorrido	Velocidad de rotación	Consumo de aire	Presión de aire	Largo	Motor	Peso	Entrada de aire	Manguera de aire	Nivel sonoro	Nivel de vibraciones
mm	Inch	mm (Inch)		mm	R.P.M	L/min	bar	mm	HP	kg	Inch	Inch	dBA	m/S ²
100x110	-	-	-	2.5	11 000	198	6.3	130	0.28	0.91	1/4"	3/8"	83	1.5
-	-	152 (6")	6	5	10 000	109	6.3	193	0.24	0.84	1/4"	3/8"	81.6	7.1
-	-	152 (6")	6	5	10 000	85	6.3	210	0.24	0.78	1/4"	3/8"	81.6	7.1
-	-	152 (6")	6	5	10 000	109	6.3	193	0.24	1.13	1/4"	3/8"	84.7	7.1
-	-	152 (6")	6	2.5	10 000	109	6.3	193	0.24	1.13	1/4"	3/8"	84.7	7.1
-	M10xP1.5	30	-	3	8 000	152	6.3	160	0.3	0.55	1/4"	3/8"	89	0.3

LIJADORAS

Consumible no entregado con las herramientas



★★ **Ø76mm**
QP113
MINI LIJADORA
EXCÉNTRICA
152€



★★ **Ø76mm**
QP123
MINI PULIDORA
159€



★★ **QP123AQP04**

BANDEJA DE ESPUMA CON LIJADORA Y PULIDORA PARA REFORMAR LAS ÓPTICAS DE FAROS - 8 PIEZAS

- 1pza - Mini lijadora excéntrica 15000 RPM (QP113)
- 1pza - Mini pulidora 2100 RPM (QP123)
- 2pzas - Conector roscado macho 1/4" (SY251M)
- 1pza - Espuma de pulido ultrafina
- 1pza - Espuma de pulido
- 2pzas - Llaves de apriete

349€

2,33 kg

ACCESORIOS



QB9403
ESPUMA DE PULIDO
Duro/rugoso 3" (75mm)
Para QP113

8€



QB9413
ESPUMA DE PULIDO
Intermedio 3" (75mm)
Para QP123

8€



QB9303
DISCO MACHO
Disco autoadhesivo (3" 75mm)
Para QP113 & QP123

13€



QB9323F
DISCO HEMBRA
Disco autoadhesivo (3" 75mm)
Para QP113 & QP123

17€



★★ **Ø75mm**
★★ **Ø113mm**
★★ **Ø125mm**

QP215
CORTADORA
REVÓLVER "3 DISCOS"
96€

QP215T26
DISCOS
PARA QP215
9,4€



★★ **Ø178mm**
QP317
PULIDORA ANGULAR
199€

ACCESORIOS



QB9507
FUNDA
PULIDORA
Para QP317
29€

Tamaño Rosca	Diámetro Disco	Amplitud de recorrido	Velocidad de rotación	Consumo de aire	Presión de aire	Largo	Motor	Peso	Entrada de aire	Manguera de aire	Nivel sonoro	Nivel de vibraciones
Inch	mm (Inch)	mm	R.P.M	L/min	bar	mm	HP	kg	Inch	Inch	dBA	m/s ²
5/16"-24	76 (3")	2.5	15 000	99	6.3	127	0.4	0.72	1/4"	3/8"	74	0.3
7/16"-20	76 (3")	-	2 100	99	6.3	135	0.4	0.77	1/4"	3/8"	74	0.3
7/16"-20	75-113-125	-	16000	184	6.3	160	0.8	1.20	1/4"	3/8"	60	1.8
5/8"-11	178	-	2500	169	6.3	406	1	2.04	1/4"	3/8"	84	<2.5

ATORNILLADORES



★ ★ 12 Nm
RA101A

ATORNILLADOR
RECTO
Twin Dog

76€

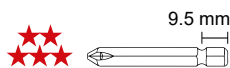
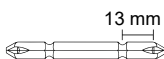

★ ★ ★ **RA3023**

ATORNILLADOR RECTO AJUSTABLE
CON CORTE DE AIRE
Shut-off Screwdriver

485€



★ ★ 13.5 Nm
RA301

ATORNILLADOR
AJUSTABLE

Adjustable Clutch

129€

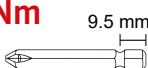

★ ★ 16.3 Nm
RA302

ATORNILLADOR
AJUSTABLE

Adjustable Clutch

147€

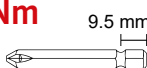

★ ★ ★ 19 Nm
RA402

ATORNILLADOR DE
EMBRAGUE POSITIVO

Positive Clutch

320€

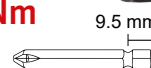

	Hexágono de arrastre	Capacidad del Par	Velocidad de rotación	Consumo de aire	Presión de aire	Largo	Peso	Entrada de aire	Manguera de aire	Nivel sonoro	Nivel de vibraciones
	Inch (mm)	Nm	R.P.M	L/min	bar	mm	kg	Inch	Inch	dBA	m/s ²
RA101A	1/4" (6.35)	5-12	9 000	170	6.3	166	0.6	1/4"	3/8"	85.7	2.2
RA3023	1/4" (6.35)	0.4-1.0	2300	90.2	6.3	187	0.42	1/4"	3/8"	70	2.0
RA301	1/4" (6.35)	5-13.5	1 800	170	6.3	190	1.1	1/4"	3/8"	95.3	4.2
RA302	1/4" (6.35)	5-16.3	800	170	6.3	226	1.3	1/4"	3/8"	96.5	2.2
RA402	1/4" (6.35)	6-19	2200	111	6.3	180	1.1	1/4"	3/8"	91.0	2.3

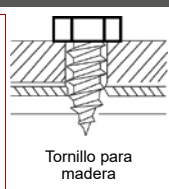
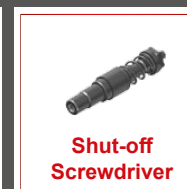
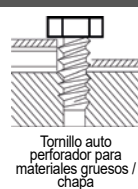

TALADRADORAS



☆☆☆ 1800RPM

QE331

TALADRADORA REVERSIBLE
MANDRIL AUTOAJUSTABLE

89€



☆☆☆ 2200RPM

QE332

TALADRADORA MANDRIL
AUTOAJUSTABLE

82€



☆☆☆ 800RPM

QE341

TALADRADORA REVERSIBLE
MANDRIL AUTOAJUSTABLE

149€



☆☆☆ 2200RPM

QE432

TALADRADORA MANDRIL
AUTOAJUSTABLE

145€



☆☆☆☆ 2800RPM

QE532

TALADRADORA MANDRIL
AUTOAJUSTABLE

297€



☆☆☆ 1600RPM

QE633

TALADRADORA ANGULAR
MANDRIL AUTOAJUSTABLE

152€

MINI HERRAMIENTAS



QE924

MINI TALADRADORA RECTA

114€



QE624

MINI TALADRADORA ANGULAR

135€



QE624QA04

COFRE DE TALADRADORAS Y
AMOLADORAS - 4 PIEZAS

- 1 pza - Mini amoladora recta 25000 RPM (QA101) 14
- 1 pza - Mini amoladora angular 22000 RPM (QA601) 14
- 1 pza - Mini taladradora recta 6500 RPM (QE924)
- 1 pza - Mini taladradora angular 5000 RPM (QE624)

435€

	Diámetro Mandril	Velocidad de rotación	Consumo de aire	Presión de aire	Largo	Motor	Peso	Entrada de aire	Manguera de aire	Nivel sonoro	Nivel de vibraciones
	mm	R.P.M	L/min	bar	mm	HP	kg	Inch	Inch	dBA	m/s ²
QE331	10 (3/8")	1 800	184	6.3	203	0.65	1.1	1/4"	3/8"	96.5	0.3
QE332	10 (3/8")	2 200	184	6.3	190	0.60	1	1/4"	3/8"	96.5	0.3
QE341	13 (1/2")	800	184	6.3	230	0.65	1.8	1/4"	3/8"	96.5	0.1
QE432	10 (3/8")	2200	135	6.3	226	0.70	1.18	1/4"	3/8"	90.0	3.0
QE532	10 (3/8")	2800	135	6.3	243	0.70	1.23	1/4"	3/8"	90	2.0
QE633	10 (3/8")	1600	85	6.3	209	0.50	1.1	1/4"	3/8"	72	2.5
QE924	6	6500	229	6.3	146	0.3	0.55	1/4"	3/8"	77	1.2
QE624	6	5000	220	6.3	143	0.3	0.67	1/4"	3/8"	82	1.2

REMACHADORAS



★★ PA201

REMACHADORA
Sistema hidroneumático

379€



★★ PA301

REMACHADORA
Sistema hidroneumático

150€



★★ PA203N

REMACHADORA
Sistema hidroneumático

Mandíbulas de aleación de acero.
Cilindro y pistón con acabado cromado para limitar las fricciones y permitir la rápida liberación de los remaches.
Uso de 360°.
Herramienta diseñada para uso intensivo.

209€



	Capacidad	Largo recorrido	Tracción	Consumo de aire	Presión de aire	Peso	Entrada de aire	Manguera de aire	Nivel sonoro	Nivel de vibraciones
	mm	mm	kg-f	L/cycle	bar	kg	Inch	Inch	dBA	m/s ²
PA201	2.4~6.4	14	1603	2.32	6.3	1.8	1/4"	3/8"	79.7	0.5
PA301	2.4~4.8	16	1045	1.48	6.3	1.5	1/4"	3/8"	79.7	0.3
PB203N	3.2~6.4	16	1200	1.48	6.3	1.5	1/4"	3/8"	79.7	0.5



ES NECESARIO REFERIRSE A LA TABLA DE ESPECIFICACIONES DE LAS REMACHADORAS ANTES DE LA COMPRA.

ESPECIFICACIONES

REMACHADORA	MATERIAL		DIÁMETRO DEL RAMACHE (ØMM)					
	RAMACHE	MANDRIL	(2.5) 2.4	(3.0) 3.2	4.0	(5.0) 4.8	6.4	8.0
PA201	aluminio	aluminio						
	aluminio	acero						
	acero	acero						
	acero inoxidable	acero inoxidable						
PA203N	aluminio	aluminio						
	aluminio	acero						
	acero	acero						
	acero inoxidable	acero inoxidable						
PA301	aluminio	aluminio						
	aluminio	acero						
	acero	acero						
	acero inoxidable	acero inoxidable						

REMACHADORAS DE TUERCAS REMACHABLES



★★ **PB2402**
REMACHADORA DE TUERCAS REMACHABLES
Sistema hidroneumático
PB2402 - **627€**



★★ **PB13_**
REMACHADORA DE TUERCAS REMACHABLES
Motor con engranaje
PB1305 - **507€**
PB1308 - **473€**
PB1310 - **473€**
PB1312 - **399€**

ACCESORIOS



PB1308T01 **86€**
ADAPTADOR M6
para PB1305, PB1310



Capacidad	Largo recorrido	Tracción	Consumo de aire	Presión de aire	Velocidad de rotación	Peso	Entrada de aire	Manguera de aire	Nivel sonoro	Nivel de vibraciones
mm	mm	kg.-f	L/cycle	bar	R.P.M	kg	Inch	Inch	dBA	m/s ²
PB2402	Acero M4~M10 Inox M4~M8	9	1650	1.5	6.3	-	1/4"	3/8"	82	0.8
PB1305	M3 - M4 - M5	-	-	7.8	6.3	1 200	1/4"	3/8"	86	1.6
PB1308	M6 - M8	-	-	7.8	6.3	600	1/4"	3/8"	86	1.6
PB1310	M8 - M10	-	-	7.8	6.3	400	1/4"	3/8"	86	1.6
PB1312	M10 - M12	-	-	7.8	6.3	400	1/4"	3/8"	86	1.6

ACCESORIOS



PB9006 **59€**
ADAPTADOR DE REMACHE PARA ATORNILLADOR

Capacidad	Potencia mínima	Velocidad de rotación máx.	Dimensión	Peso
mm	Nm	R.P.M.	mm	kg
PB9006	M3 - M4 - M5 - M6	15	59x172	0.28



CIZALLAS Y SIERRAS



★★★
QG102
CIZALLA RECTA
91€



★★★
QG103
ROEDORA
Punzón reforzado para incrementar su duración. Matriz adaptada para los cortes redondeados. Ø 4.5mm.

94€



★★★
QD221
SIERRA SABLE RECTA
Juego de 5 limas y 2 cuchillas incluidos
179€



Ø 4.0 mm

ACCESORIOS

- 10 Uds
- Largo: 90mm
- Cuchilla HSS



QD924
CAJA DE CUCHILLAS DE SIERRA 24 DIENTES

15€

QD932
CAJA DE CUCHILLAS DE SIERRA 32 DIENTES

16€



★★★
QD321
SIERRA SABLE RECTA
Salida de aire diseñada para reducir las vibraciones del 30%. Carrera larga que permite optimizar la eficacia en el trabajo del 20%.

199€

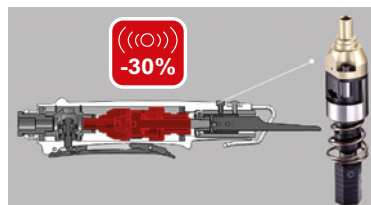

	Capacidad del corte	Largo del corte	Oscilación/min	Consumo de aire	Presión de aire	Largo	Peso	Entrada de aire	Manguera de aire	Nivel sonoro	Nivel de vibraciones
	mm	mm	S.P.M	L/min	bar	mm	kg	Inch	Inch	dBA	m/s ²
	↯	⇒	S.P.M	☰	⊙	↔	kg	☰	☰	??)	(((⊙)))
QD321	-	14.5	11000	113	6.3	230	0.6	1/4"	3/8"	83	2.0
QD221	1.6	10	5000	113	6.3	250	0.8	1/4"	3/8"	81.9	4.1
QG102	Acero inoxidable: 1 Metal: 1.2 Aluminio: 1.6	-	2600	170	6.3	254	1	1/4"	3/8"	85.8	2.4
QG103	Metal: 1.2 Aluminio: 1.6	-	2 600	85	6.3	193	1	1/4"	3/8"	88	1.6

MARTILLOS CINCELADORES



SC211C

MARTILLO CINCELADOR PARA BURILES REDONDOS

Juego de 5 cincelos suministrado

96€



SC221C

MARTILLO CINCELADOR CON BURILES HEXAGONALES

Juego de 5 cincelos suministrado

99€



SC342

MARTILLO CINCELADOR PARA BURILES HEXAGONALES

163€



SN1032

MARTILLO CINCELADOR RECTO SEGURIDAD RÁPIDA

1 cincel suministrado

159€



SC0617C

CAJA MARTILLO CINCELADOR CON ACCESORIOS - 7 PIEZAS

- 1 pza - Martillo cincelador (SC221C)
- 5 pzas - Juego de cincelos (SC425)
- 1 pza - Resorte

115€



SC005

JUEGO DE EXTRACTORES DE RÓTULAS - 5 PIEZAS

- Extractor de balancín de dirección y estabilizadores - 17mm
- Extractor de rótulas de dirección - 23 mm
- Extractor de brazos de suspensión - 28 mm
- Adaptador de golpe - L: 184mm
- Adaptador para cincelador neumático redondo Ø 10,2 m

46€



ACCESORIOS



SC4101

CINCEL PLANO

5,90€



SC4202

CINCEL RECORTA CHAPA

6,20€



SC4203

CINCEL PUNZÓN

6,20€



SC4201

CINCEL PLANO

6,20€



SC4204

CINCEL CORTE PUNTO DE SOLDADURA

6,20€



SC4205

CINCEL RECORTA CHAPA 2 FILOS

7,20€



SC415MA

JUEGO DE 5 CINCELES REDONDOS

29,5€



SC425

JUEGO DE 5 CINCELES HEXAGONALES

32€

	Arrastre	Ø Arrastre	Largo del recorrido	Impacto/min	Consumo de aire	Presión de aire	Largo	Peso	Entrada de aire	Manguera de aire	Nivel sonoro	Nivel de vibraciones
		mm	mm	bpm	L/min	bar	mm	kg	Inch	Inch	dB(A)	m/s ²
SC221C	●	10	67	3200	113	6.3	175	1.7	1/4"	3/8"	98	12.3
SC342	●	10	92	2200	113	6.3	228	2	1/4"	3/8"	94.7	10.6
SC211C	●	10.2	67	3200	113	6.3	175	1.7	1/4"	3/8"	98	12.3
SN1032	■	13	33	4000	120	6.3	290	1.33	1/4"	3/8"	91	14.5

LIMPIA SUPERFICIE CON AGUJAS



★★★ SN1288

LIMPIA SUPERFICIE CON AGUJAS

12 agujas. Permite un acceso en las zonas difíciles.

129€



★★★ SN2110

LIMPIA SUPERFICIE CON AGUJAS

19 agujas.
Formato pistola.
Pensado para un uso intensivo.
Ligero y manejable.

274€



ACCESORIOS



SN288 AGUJA DE RECAMBIO Para SN1288

17€



SN268 AGUJA DE RECAMBIO Para SN2110

24€

	Diámetro aguja	Número de agujas	Largo del recorrido	Impacto / min	Consumo de aire	Presión de aire	Largo	Peso	Entrada de aire	Manguera de aire	Nivel sonoro	Nivel de vibraciones
	mm		mm	bpm	L/min	bar	mm	kg	Inch	Inch	dBA	m/s ²
SN2110	3x180	19	33	3 700	424	6.3	330	2.8	1/4"	3/8"	97	9.7
SN1288	3x125	12	32	5 500	84.96	6.3	290	1.3	1/4"	3/8"	86	7.6

PISTOLA DE CHORRO DE ARENA

SX4101

PISTOLA DE CHORRO DE ARENA (0.6 L)

- Boquilla cilíndrico
- Boquilla de acero de carbono S45
- Compatible con la arena abrasiva: 0,180-0,350 mm

71€



	Diámetro conducto	Alto	Largo	Presión de aire en trabajo	Presión máx.	Consumo de aire	Entrada de aire	Capacidad	Nivel sonoro	Peso
	mm	mm	mm	bar	bar	L/min	Inch	Inch	dBA	kg
SX4101	5	305	197	6.3 - 8.2	13	226	1/4"	0.6	82	0.36



CUCHILLO PARABRISAS



QK111

CUCHILLO PARABRISAS

12 posiciones para la cuchilla según su utilización.

Reducción de las vibraciones.

Se entrega con la cuchilla coma QK2030P

139€



	Oscilación/ min	Consumo de aire	Presión de aire	Peso	Entrada de aire	Manguera de aire	Nivel sonoro	Nivel de vibraciones
	S.P.M	L/min	bar	kg	Inch	Inch	dBA	m/s ²
	S.P.M							
QK111	20 000	170	6.3	1.1	1/4"	10	75	3.9

ACCESORIOS PARA QK111

18mm
QK3018

CUCHILLA
EN U

24€



36mm
QK3036

CUCHILLA
EN U

28€



36mm
QK2036P

CUCHILLA EN U
INCLINADA

25€



63mm
QK2063P

CUCHILLA
EN U

27€



90mm
QK2090P

CUCHILLA
EN U

31€



48mm
QK2030P

CUCHILLA
COMA

12€



16.30 x 8mm
QK1008

CUCHILLA
RECTA

15,30€



57mm
QK1057

CUCHILLA
RECTA

15,30€



REPARACIÓN AUTOMÓVIL



QB802

LIJADORA DE CEPILLO NEUMÁTICA

Útil para quitar herrumbre, óxido, tags, pegatinas, sin dañar la superficie de la pintura. Más duradera, fácil de utilización, no se calienta durante su funcionamiento.

226€

ACCESORIOS PARA QB802



QB9401 CEPILLO METÁLICO CURVADO

42€



QB9414 CEPILLO DE GOMA

17€



QB9411 CEPILLO METÁLICO CURVADO

26€



QB9415 RUEDA PARA DECAPAR

19€



QB9412 CEPILLO METÁLICO RECTO

26€



QB0808M

CAJA DE LIJADORA Y ACCESORIOS - 6 PIEZAS

- Lijadora neumática 3600 RPM (QB802)
- Cepillo de goma (QB9414)
- Rueda para decapar (QB9415)
- Cepillo metálico recto (QB9412)
- Cepillo metálico curvado (QB9411)
- Conector roscado macho 1/4" SY251M)

358€

NEW

SR2001KIT

COFRE DE AERÓGRAFOS DE GRAVEDAD

Gatillo de doble acción para controlar el flujo de pintura. Soporte de pared incluido, que permite poner el aerógrafo en reposo. Botón de ajuste del flujo de aire. Cuerpo ligero y ergonómico, ideal para un uso con una sola mano. Conducto ultra-fino de 0,3 mm que ofrece una gran precisión.

- 1 manguera de aire de 1,5 m (M5*0,45)
- 1 recipiente de vidrio de 22 cm³
- 1 recipiente de vidrio de 50 cm³
- 1 aerógrafo
- 1 soporte de pared para aerógrafo
- 1 copa de 2 cm³
- 1 adaptador M5 *0,45 macho frente a 1/4" hembra
- 1 llave
- 1 copa de 8 cm³



70€



SK1010

PISTOLA DE CARTUCHO

Gatillo progresivo, descompresión automática en posición "apagado". Permite una aplicación sencilla y de precisión de varios productos con cartuchos: pegamento, almáciga, silicona, etc.

45€



	Diámetro conducto	Capacidad	Velocidad de rotación	Consumo de aire	Presión de aire	Largo	Motor	Peso	Manguera de aire	Nivel sonoro	Nivel de vibraciones
	mm	cm ³	R.P.M	L/min	bar	mm	HP	kg	Inch	dBA	m/s ²
QB802	-	-	3600	300	6.3	200	0.7	1.2	3/8"	86	0.3
SR2001KIT	0.3	2 - 8	-	-	-	-	-	-	1/4"	-	-
SK1010	-	-	-	113	3.4~4.8	305	-	1.1	3/8"	-	-



SQ104

SEPARADOR DE PISTONES DE FRENOS NEUMÁTICO - 4 PIEZAS

- 1pza - Separador de pistones neumático
- 1pza - Adaptador: SAAB - HONDA - Alfa Romeo - AUDI - VW - Lancia
- 1pza - Adaptador: 3/8" N° 5
- 1pza - Conector de roscado macho 1/4"

87€



SQ0217

CAJA SEPARADOR DE PISTONES DE FRENOS NEUMÁTICO - 17 PIEZAS

- 1pza - Separador de pistones neumático
- 16pzas - Adaptadores para frenos de discos (izquierda y derecha)

164€



*** Ø25-110mm

QM1125

INSTALADOR NEUMÁTICO DE FUELLES

Pensado para colocar los fuelles sobre el cardán

No sobrepasar los 8.6 bares

199€

	Diámetro fuelle	Presión de aire	Largo	Peso	Entrada de aire	Manguera de aire
	mm	bar	mm	kg	Inch	Inch
	∅	⚡	L	📦	🔌	🔌
QM1125	25-110	6.3-8.6	442	3.25	1/4"	3/8"

GATO HIDRÁULICO

10T

JT40010

GATO LARGO PARA CAMIONES, MAQUINARIAS AGRÍCOLAS Y DE OBRAS PÚBLICAS

- Con pedal de levantamiento rápido
- Control preciso y sin peligro en el descenso
- Sistema hombre muerto manual que ofrece seguridad óptima en el descenso

990€



	Capacidad	Altura mínima	Altura máxima	Longitud, marco	Longitud, Mango	Altura del cuadro	Anchura del cuadro	Peso
	Toneladas	mm	mm	mm	mm	mm	mm	Kg
	📦	📏	📏	📏	📏	📏	📏	📦
JT40010	10	160	560	1545	1320	250	485	129

REPARACIÓN AUTOMÓVIL

WG202N

CAJA CON PISTOLA ASPIRADORA / SOPLADORA NEUMÁTICA - 8 PIEZAS

Para limpiar o aspirar el polvo, virutas de madera, limaduras, cristales rotos, etc. Doble función: aspiradora y sopladora

- 1 pza - Pistola
- 1 pza - Boca aspirante
- 1 pza - Boca fina
- 1 pza - Cepillo articulado de nylon
- 1 pza - Extensión rígida
- 1 pza - Extensión extensible flexible
- 1 pza - Bolsa tejido de recuperación
- 1 pza - Manguito de apriete
- 1 pza - Conector roscado macho

71€



☆☆ 1L
SX2101

PISTOLA DE LIMPIEZA

Conducto metálico rotativo. Equipado de una válvula que permite la limpieza y el secado. Idóneo para manchas en telas o moquetas, para desengrasar las carrocerías, limpiar los bloques motor, los radiadores y las manchas de aceite.

129€

SM0502 2L

ASPIRADOR DE LÍQUIDOS

Modelo neumático

Para líquido de frenos. Entregado con un frasco de 1L con pinza de bloqueo. Permite rellenar el frasco de líquido de frenos de forma muy sencilla. Nueva concepción de seguridad: cuando el depósito está lleno, el mecanismo de entrada de aire se corta de manera automática. Entregado con 1 manguera principal (1,20 m) y 1 manguera secundaria (1,20 m).

⚠ No utilizar con líquidos inflamables.

223€



SM0901 9L

ASPIRADOR DE LÍQUIDOS

Modelo neumático y manual

Para aceite motor de cárter, líquido de transmisión, líquido de enfriamiento, fluido de dirección asistida, líquido de frenos... Funciona con o sin compresor gracias a su bomba manual integrada. Nueva concepción de seguridad: cuando el depósito está lleno, el mecanismo de entrada de aire se corta de manera automática. Se entrega con 1 manguera principal (1,30 m), 1 manguera flexible especial frenos (1,20 m) y 1 manguera secundaria (1,12m)

⚠ No utilizar con líquidos inflamables.

252€



	Capacidad	Velocidad de rotación	Consumo de aire	Presión de aire	Largo	Peso	Entrada de aire	Manguera de aire	Nivel sonoro	Nivel de vibraciones
	L	R.P.M	L/min	bar	mm	kg	Inch	Inch	dBA	m/s ²
WG202	-	-	3.36	6.3	145	0.6	1/4"	3/8"	92	7.5
SX2101	1	5 500	56.6	6.3	210x110	0.78	1/4"	3/8"	85	-
SM0502	2	-	-	-	350	2.5	-	-	-	-
SM0901	9	-	-	-	640	4.7	-	-	-	-

SOPLADORAS

165~300mm
JC202
SOPLADORA
PROGRESIVA
EXTENSIBLE

17€

ACCESORIOS

JC491
PUNTA DE SEGURIDAD
PARA SOPLADORA
Permite regular el
caudal de aire

2,40€

! Tenga cuidado, una vez que se instala la punta de seguridad, no se puede quitar.

Gran diámetro Boquilla metálica

125mm
JC405
SOPLADORA
PROGRESIVA CON
CONDUCTO ANCHO
7,50€

250mm
JC410
SOPLADORA
PROGRESIVA CON
CONDUCTO ANCHO
10€

300mm
JC412
SOPLADORA
PROGRESIVA CON
CONDUCTO ANCHO
10,80€

600mm
JC424
SOPLADORA
PROGRESIVA CON
CONDUCTO ANCHO
18€

875mm
JC435
SOPLADORA
PROGRESIVA CON
CONDUCTO ANCHO
23€

2nd generation
5th generation

Aluminio

Conducto Venturi fijo

1M
JC641
LANZA DE SOPLADO
CON CABEZA INCLINADA
56€

Aluminio

Conducto Venturi amovible

Extensión amovible

2m

1M/2M
JC680
LANZA
DE SOPLADO
Extensión de 1 metro suministrada
81€

	Largo conducto	Presión de aire en trabajo	Presión máx.	Consumo de aire		Peso	Entrada de aire	Manguera de aire	Nivel sonoro
	mm	bar	bar	L/min	L/min	kg	Inch	Inch	dBA
JC202	165/300	6.2-8.5	15.1	-	144	0.22	1/4"	3/8"	90
JC405	125	5.3-8.5	10.6	368	425	0.11	1/4"	3/8"	90
JC410	250	5.3-8.5	10.6	368	425	0.12	1/4"	3/8"	90
JC412	300	5.3-8.5	10.6	368	425	0.13	1/4"	3/8"	90
JC424	600	5.3-8.5	10.6	368	425	0.14	1/4"	3/8"	90
JC435	875	5.3-8.5	10.6	368	425	0.25	1/4"	3/8"	90
JC641	1000	5.3-8.5	10.6	368	425	0.34	1/4"	3/8"	90
JC680	2000	5.3-8.5	10.6	368	425	0.64	1/4"	3/8"	90

FILTROS, REGULADORES - LUBRICADORES



1/4"

SV2230

FILTRO REGULADOR - LUBRICADOR

Puede rellenarse incluso bajo presión.
Elimina todas las partículas hasta 5 micrómetros.

89€

3/8"

SV2330

FILTRO REGULADOR - LUBRICADOR

Puede rellenarse incluso bajo presión.
Elimina todas las partículas hasta 5 micrómetros.

89€

1/2"

SV2431

FILTRO REGULADOR - LUBRICADOR

Puede rellenarse incluso bajo presión.
Elimina todas las partículas hasta 5 micrómetros.

168€

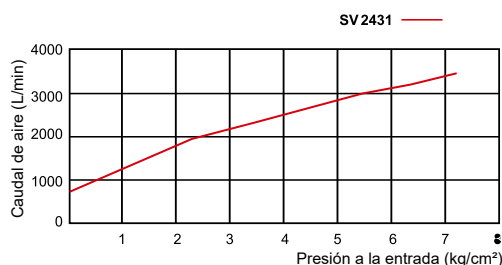
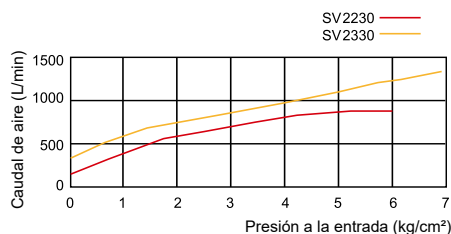

	Capacidad del depósito	Presión de aire en trabajo	Presión de aire	Escalón de presión	Resistencia temperatura	Caudal de aire requerido para la lubricación	Peso
	cc	kgf/cm²	bar	bar	°C	L/min	kg
SV2230	50	0-9.9	15	0.05-0.85	5-60°	50	0.7
SV2330	50	0-9.9	15	0.05-0.85	5-60°	60	0.7
SV2431	50	0-15	20	0.1-1.5	5-60°	80	1.5

! SISTEMA DE CONEXIÓN IDEAL:

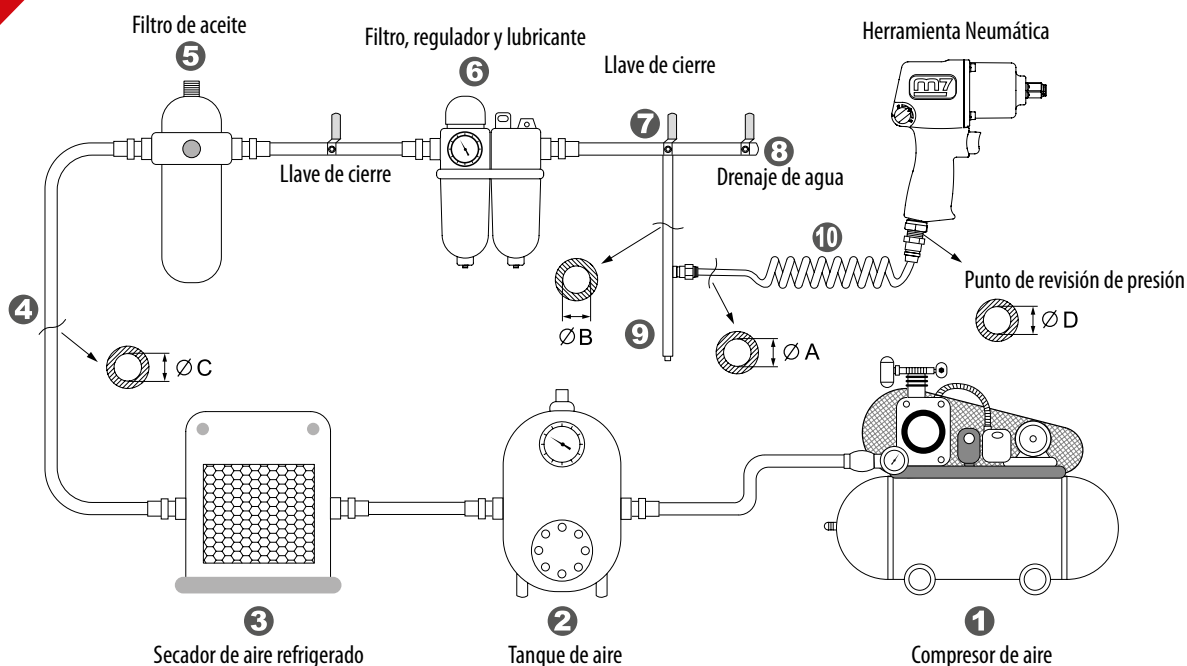

BOMBAS DE ENGRASE



★★★
SG405
BOMBA DE ENGRASE
Adaptador SG902 incluido

60€



★★★
SG407
BOMBA DE ENGRASE
Trabaja de forma continua
Flexible SG212 y adaptador SG902 incluidos

109€



★★★
SG400C
BOMBA DE ENGRASE
COMPOSITE

84€

ACCESORIOS



SG212
FLEXIBLE DE 300mm
8€

SG902
ADAPTADOR PARA USO DE
CARTUCHOS DE ROSCA EN
BOMBA DE ENGRASE
Ø18mm / Ø31mm
Para SG405 / SG407
7,20€



	Presión de utilización	Presión máx.	Capacidad del cartucho	Peso	Entrada de aire	Manguera de aire	Nivel sonoro	Nivel de vibraciones
	bar	bar	C.C	kg	Inch	Inch	dBA	m/s ²
SG407	2.8 - 8.24	10.5	400	1.6	1/4"	3/8"	74	2
SG405	2.8 - 8.24	10.5	400	1.46	1/4"	3/8"	80.2	0.7
SG400C	2.8 - 8.24	10.5	400	1	1/4"	3/8"	81.4	0.6



1/4"
SW12A
ACEITERA

Entrada de aire: 1/4". Contenido de aceite máximo 8cc. Conectar directamente al tubo para una lubricación automática. 100g.

5,70€



SGU202
ACEITE LUBRICANTE PARA
HERRAMIENTAS NEUMÁTICAS

Lubricante con bajo punto de flujo (anti-escarcha). Aditivo extrema-presión y anti desgaste. Buena protección contra la corrosión. Desemulsión optimizada (separación rápida en caso de contaminación por el agua de condensación). Viscosidad a 40° con índice 22.

12€



SG101
KIT DE LUBRICACIÓN

Inyección en el conducto previsto a este efecto. Temperatura de uso: de -20° a 180°C. Disminuye los gastos de mantenimiento. Previene todos riesgos de oxidación o de corrosión. Mejora los resultados. Alarga la duración de vida de las herramientas.

21€

3/8"
SW13A
ACEITERA

Entrada de aire: 3/8". Contenido de aceite máximo 8cc. Conectar directamente al tubo para una lubricación automática. 130g.

6,70€

ORGANIZACIÓN DEL TALLER



30cm SB201

INFLADOR DIGITAL PARA NEUMÁTICOS
Mide de 0 a 12 bares con una precisión de 0.01 bar.
Se sujeta por clip.

61€



150cm SB215

INFLADOR DIGITAL PARA NEUMÁTICOS
Mide de 0 a 12 bares con una precisión de 0.01 bar.
Se sujeta por clip.

60€

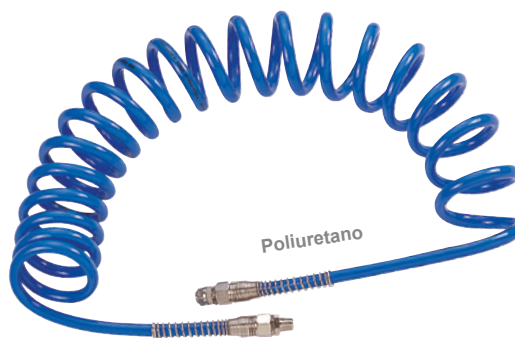

5mm - 10M SD23210

EXTENSIÓN EN ESPIRAL

24€

8mm - 10M SD23110

EXTENSIÓN EN ESPIRAL

38€

8mm - 15M SD23115

EXTENSIÓN EN ESPIRAL

50€

10mm - 15M SD23315

EXTENSIÓN EN ESPIRAL

58€

13mm - 15M SD24415

EXTENSIÓN EN ESPIRAL

64€



Tope ajustable

Cárter cerrado

180°

Manguera de polímero híbrido

1/4" - 15M SA3215A

ENROLLADOR NEUMÁTICO

129€

3/8" - 15M SA3315A

ENROLLADOR NEUMÁTICO

129€



Cárter abierto

Manguera de polímero trenzado

Cuatro rodillos de protección

Tope ajustable

3/8" - 20M SA4320A

ENROLLADOR NEUMÁTICO

319€

1/2" - 20M SA4420A

ENROLLADOR NEUMÁTICO

375€

	Presión de aire máx.	Consumo de aire	Manguera de aire	Diámetro interior	Diámetro exterior	Largo de la manguera	Presión de aire en trabajo	Presión máx.	Roscado macho	Peso
	bar	L/min	Inch	mm	mm	M	bar	bar	Inch	kg
	MAX									
SB201	11	39	3/8"	-	-	-	6.3	-	1/4"	0.32
SB215	11	39	3/8"	-	-	-	6.3	-	1/4"	0.32
SA3215A	-	-	-	8	12	15	6.3	20	1/4"	5
SA3315A	-	-	-	10	15	15	6.3	20	3/8"	6
SA4320A	-	-	-	10	15	20+1	6.3	20	3/8"	24
SA4420A	-	-	-	13	18	20+1	6.3	20	1/2"	29
SD23210	-	-	-	5	8	10	7	20	1/4"	0.935
SD23110	-	-	-	8	12	10	7	20	1/4"	0.5
SD23115	-	-	-	8	12	15	7	20	1/4"	1.35
SD23315	-	-	-	10	15	15	7	20	3/8"	0.65
SD24415	-	-	-	13	18	15	7	20	1/2"	0.65



5kg
SP105
EQUILIBRADORES

Práctico y compacto, los equilibradores tienen una moleta rotativa para facilitar el reglaje de la tensión del cable. Caja de acero inoxidable. Bola de seguridad anti retorno que impide al cable entrar en la caja.

73€

	Capacidad	Largo cuerda	Tipo	Diámetro cuerda	Peso
	kg	m		mm	kg
SP105	3-5	1.5	Cuerda	3.2	0.81



BA80129
CAJA DE HERRAMIENTAS DE TEJIDO

8 bolsillos interiores. 3 bolsillos exteriores. 1 bolsillo de malla en el exterior. Correa diagonal para evitar los contrapesos. Apertura al 100%. Fondo de goma rígida (antideslizante / antichoques). 40 x 22 x 30mm.



24€



1/2"
SH1001

SOPORTE MAGNÉTICO PARA LAS HERRAMIENTAS NEUMÁTICAS

Compatible con las llaves de impacto 1/2" (salvo gama mini y compacta)

35€



3/4"
SH1002

SOPORTE MAGNÉTICO PARA LAS HERRAMIENTAS NEUMÁTICAS

Compatible con las llaves de impacto 3/4" (salvo gama mini y compacta)

25€

CONECTORES

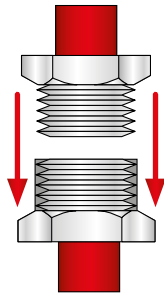

G: LA LETRA G SIGNIFICA QUE LOS ROSCADOS HEMBRA Y MACHO SON DE FORMA CILÍNDRICA.
Los roscados G hembra solo son compatibles con los roscados G macho.

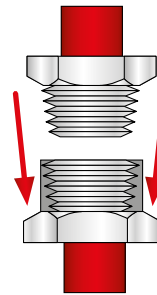

R: LA LETRA R SIGNIFICA QUE LOS ROSCADOS HEMBRA Y MACHO SON DE FORMA CÓNICA.
Los roscados R macho son compatibles con los roscados R y G hembra.



TIPO EUROPEO
GRAN CAUDAL
UTILIZADO EN TODA EUROPA





















TIPO ISO 6150-B
CAUDAL ESTÁNDAR
UTILIZADO EN BENELUX, ESPAÑA,
FRANCIA, NORUEGA Y SUIZA







TIPO BRITISH
CAUDAL ESTÁNDAR
UTILIZADO EN REINO UNIDO

REFERENCIA M7	DIMENSIÓN ROSCADO	TIPO HEMBRA (H) / MACHO (M)	DIÁMETRO	PARA CONECTOR	PRECIO
ENCHUFES RÁPIDOS DE SEGURIDAD					
<i>De descompresión. Anti-estático. Resistente al aplastamiento. Mayor rendimiento. Ligero y compacto. Caudal óptimo. "Anti latigazo" ISO 4414. Anti-rayas. Conexión ágil.</i>					
SY271F	G 1/4"	H	∅ 6mm	ISO 6150-B	19€
SY271M	R 1/4"	M	∅ 6mm	ISO 6150-B	22€
SY372M	R 3/8"	M	∅ 8mm	ISO 6150-B	29€
SY471F	G 1/2"	H	∅ 8mm	ISO 6150-B	27€
ENCHUFES RÁPIDOS DE SEGURIDAD					
<i>De descompresión. Ligero y compacto. Anti-rayas. Conexión ágil.</i>					
SY200FD	R 1/4"	H	∅ 6mm	ISO 6150-B	8,70€
SY300FD	R 3/8"	H	∅ 6mm	ISO 6150-B	10€
SY400FD	R 1/2"	H	∅ 6mm	ISO 6150-B	10€
SY200MD	R 1/4"	M	∅ 6mm	ISO 6150-B	8,90€
SY300MD	R 3/8"	M	∅ 6mm	ISO 6150-B	10€
SY400MD	R 1/2"	M	∅ 6mm	ISO 6150-B	10€







REFERENCIA M7	DIMENSIÓN ROSCADO	TIPO HEMBRA (H) / MACHO (M)	DIÁMETRO	PARA CONECTOR	PRECIO
 SY1213F SY1233F	R 1/4"	 H	\varnothing 7.2mm	EURO	8€
			\varnothing 6mm	ISO 6150-B	8€
 SY1313F SY1333F	R 3/8"	 H	\varnothing 7.2mm	EURO	9€
			\varnothing 6mm	ISO 6150-B	9€
 SY1413F SY1433F	R 1/2"	 H	\varnothing 7.2mm	EURO	9€
			\varnothing 6mm	ISO 6150-B	9€
 SY0213M SY0233M	R 1/4"	 M	\varnothing 7.2mm	EURO	8€
			\varnothing 6mm	ISO 6150-B	8€
 SY0313M SY0333M	R 3/8"	 M	\varnothing 7.2mm	EURO	8€
			\varnothing 6mm	ISO 6150-B	8€
 SY0413M SY0433M	R 1/2"	 M	\varnothing 7.2mm	EURO	9€
			\varnothing 6mm	ISO 6150-B	9€
 SY3213H SY3233H	Ø Para manguera de 8mm		\varnothing 7.2mm	EURO	9€
			\varnothing 6mm	ISO 6150-B	9€
 SY3313H SY3333H	Ø Para manguera de 10mm		\varnothing 7.2mm	EURO	10€
			\varnothing 6mm	ISO 6150-B	10€
 SY3413H SY3433H	Ø Para manguera de 13mm		\varnothing 7.2mm	EURO	11€
			\varnothing 6mm	ISO 6150-B	11€

ACOPLADORES ESTÁNDARES







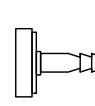



















 SY230FD	G 1/4"	 H	\varnothing 6mm	ISO 6150-B	5,60€
 SY250MD	R 1/4"	 M	\varnothing 6mm	ISO 6150-B	8€

CONECTORES RÁPIDOS







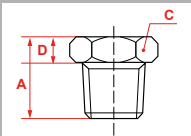























Resistencia temperatura: -5°C ~ +60°C.
Presión de aire máx.: 10 BAR. Material: Latón
Norma: NFE 29573

 SYRP4F	G 1/2"	 H	—	—	9,40€
 SYRP4M	G 1/2"	 M	—	—	9,20€
 SYRP4T	Ø Para manguera de 13mm a 15mm		—	—	10,50€

CONECTORES

REFERENCIA M7	DIMENSIÓN ROSCADO	TIPO HEMBRA (H) / MACHO (M)	DIÁMETRO	NORMA	PRECIO
CONECTORES PARA ENCHUFES RÁPIDOS					
 SY251F	G 1/4"	 H	Ø 7.2mm GRAN CAUDAL	EURO	Juego de 2 uds 8€
 SY281F	G 1/4"	 H	Ø 6mm	BRITISH	Juego de 2 uds 9€
 SY261M	R 1/4"	 M	Ø 7.2mm GRAN CAUDAL	EURO	Juego de 2 uds 7,20€
 SY281M	R 1/4"	 M	Ø 6mm	BRITISH	Juego de 2 uds 9€
 SY261F	G 1/4"	 H	Ø 6mm	ISO 6150-B	Juego de 2 uds 7€
 SY251MD	R 1/4"	 M	Ø 6mm	ISO 6150-B	Juego de 2 uds 2,80€
 SY351MD	R 3/8"	 M	Ø 6mm	ISO 6150-B	Juego de 2 uds 4,30€
 SY351F	G 3/8"	 H	Ø 8mm	ISO 6150-B	Juego de 2 uds 13,5€
 SY371M	R 3/8"	 M	Ø 8mm	ISO 6150-B	Juego de 2 uds 26€
 SY381M	R 3/8"	 M	Ø 6mm	BRITISH	Juego de 2 uds 9,5€
 SY471M	R 1/2"	 M	Ø 8mm	ISO 6150-B	11€
CONECTORES ARTICULADOS A 360°					
 NEW SY2011M	R 1/4"	 M	—	—	14,5€
CONECTOR ARTICULADO Rotación de 360°					
 SY32FM	R 3/8" ▼ G 1/4"	 M  H	—	—	5€
REDUCCIÓN ROSCA macho cónico 3/8" / hembra cilíndrico 1/4" Latón y latón niquelado Presión de uso :0 a 15 bar				 <p>A: 17mm C: 17mm D: 5,5mm</p>	

CONECTORES

Enchufe rápido	Perfil	Conectores												
		SY251F	SY261M	SY261F	SY251MD	SY351M	SY351FD	SY371MD	SY471M	SY281F	SY281M	SY381M		
		EURO	EURO	ISO 6150-B	ISO 6150-B	ISO 6150-B	ISO 6150-B	ISO 6150-B	ISO 6150-B	ISO 6150-B	BRITISH	BRITISH	BRITISH	
 SY271F	ISO 6150-B			✓	✓	✓								
 SY271M	ISO 6150-B			✓	✓	✓								
 SY372M	ISO 6150-B						✓	✓	✓					
 SY471F	ISO 6150-B						✓	✓	✓					
 SY200FD	ISO 6150-B			✓	✓	✓								
 SY300FD	ISO 6150-B			✓	✓	✓								
 SY400FD	ISO 6150-B			✓	✓	✓								
 SY200MD	ISO 6150-B			✓	✓	✓								
 SY300MD	ISO 6150-B			✓	✓	✓								
 SY400MD	ISO 6150-B			✓	✓	✓								
 SY1213F	EURO	✓	✓											
 SY1233F	ISO 6150-B			✓	✓	✓								
 SY1313F	EURO	✓	✓											
 SY1333F	ISO 6150-B			✓	✓	✓								
 SY1413F	EURO	✓	✓											
 SY1433F	ISO 6150-B			✓	✓	✓								
 SY0213M	EURO	✓	✓											
 SY0233M	ISO 6150-B			✓	✓	✓								
 SY0313M	EURO	✓	✓											
 SY0333M	ISO 6150-B			✓	✓	✓								
 SY0413M	EURO	✓	✓											
 SY0433M	ISO 6150-B			✓	✓	✓								
 SY3213H	EURO	✓	✓											
 SY3233H	ISO 6150-B			✓	✓	✓								
 SY3313H	EURO	✓	✓											
 SY3333H	ISO 6150-B			✓	✓	✓								
 SY3413H	EURO	✓	✓											
 SY3433H	ISO 6150-B			✓	✓	✓								
 SY230FD	ISO 6150-B			✓	✓	✓								
 SY250MD	ISO 6150-B			✓	✓	✓								

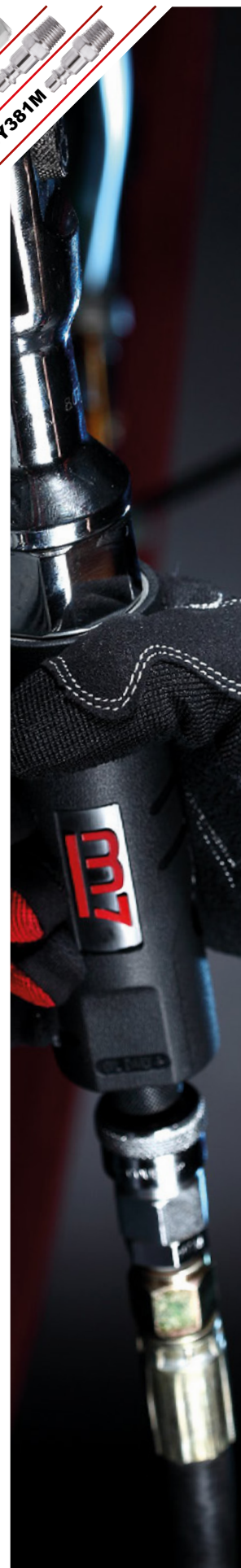

**1 BATERÍA =
8 HERRAMIENTAS**

m7 18V



m7 18V | Compatible con la batería DB1850P

NEW
DB1850P 18 V - 5Ah
BATERÍA

107€

Compatible con : DW1840 / DW401 / DW601 / DG585 / DOS501 / DD2050 / DH2050 / DRS101

CARGA RÁPIDA EN 50 MINUTOS

Una batería completamente descargada se recargará completamente en 50 minutos a una temperatura ambiente entre 0°C y 40°C.

CÉLULA DE BATERÍA LITIO-ION SANYO

- Carga más rápida que una batería estándar.
- Sin efecto de memoria
- Mayor vida útil.
- No hay pérdida de potencia.
- Más ligera

INDICADOR LED DEL NIVEL DE CARGA DE LA BATERÍA

- 80% - 100% cargado
- 60% - 80% cargado
- 40% - 59% cargado
- 20% - 39% cargado
- Menos del 20% de carga
- Totalmente descargado (LED parpadeantes)
- Temperatura alta / baja (LED parpadeantes)

DC1840A
CARGADOR INTELIGENTE

86€



TEMPERATURA MUY ALTA O MUY BAJA
Carga entre 0°C y 40°C
LED rojo encendido
LED verde apagado

BATERÍA O CARGADOR DEFECTUOSO
LED rojo parpadeando
LED verde apagado

BATERÍA CARGADA
Carga rápida (50 minutos)
LED rojo apagado
LED verde parpadeando

CARGA TERMINADA
LED rojo apagado
LED verde encendido

BRUSHLESS MOTOR

MOTOR SIN CARBONO
EXCLUYENDO: DG585 & DW1840

- Elimina la fricción entre los carbones y el colector (no más chispas en la salida del motor).
- Reduce el calor producido y por lo tanto aumenta la vida del motor.
- Elimina la fricción para conservar la energía producida por el motor.
- Mayor duración de la batería.
- Menos piezas de desgaste

HERRAMIENTAS ELÉCTRICAS

1220Nm / 18V DW1840

Llave de impacto
(sin cargador ni batería)

1/2" LLAVE DE IMPACTO DE BATERÍA

Parada instantánea cuando se libera el gatillo: permite no deteriorar el producto y protege el usuario
Luz con LED para mayor visibilidad
Botones inversores en ambos lados

269€



5Ah / 18V DW18502A

CAJA CON LLAVE DE IMPACTO DE BATERÍA

- 1 llave de impacto de batería (DW1840)
- 2 baterías 5 Ah (DB1850)
- 1 cargador (DC1840A)

529€



BRUSHLESS MOTOR

813Nm / 18V DW401

Llave de impacto
(sin cargador ni batería)

1/2" LLAVE DE IMPACTO COMPACTA DE BATERÍA

Motor sin carbono
3 niveles de potencia de choque para un mejor control de la máquina
Parada instantánea cuando se libera el gatillo: permite no deteriorar el producto y protege el usuario
LED para iluminar el área del trabajo
Gancho para cinturón amovible

159€



5Ah / 18V DW401A

CAJA CON LLAVE DE IMPACTO COMPACTA DE BATERÍA

- 1 llave de impacto de batería 1/2" (DW401)
- 2 baterías 5 Ah (DB1850)
- 1 cargador (DC1840A)

419€



BRUSHLESS MOTOR **NEW**

1900Nm / 18V DW601

Llave de impacto
(sin cargador ni batería)

3/4" LLAVE DE IMPACTO COMPACTA DE BATERÍA

Motor sin carbono
3 niveles de potencia de choque para un mejor control de la máquina
La parte del motor conectada a la empuñadura por silent blocks antivibración
Parada instantánea cuando se libera el gatillo: permite no deteriorar el producto y protege el usuario
LED para iluminar el área del trabajo

469€



NEW

5Ah / 18V DW601A

CAJA CON LLAVE DE IMPACTO DE BATERÍA

- 1 llave de impacto de batería 3/4" (DW601)
- 2 baterías 5 Ah (DB1850P)
- 1 cargador (DC1840A)

729€



	Potencia	Cuadrado conductor	Diámetro nominal	Par de apriete Máx.	Velocidad en vacío	Golpe/min	Peso
	Ah - V	Inch	mm	Nm	R.P.M	BPM	kg
						bpm	
DW1840	5 Ah - 18 V	1/2"	M6-M24	1220	1900	2200	3.2
DW401	5 Ah - 18 V	1/2"	M16	813	1100 / 1600 / 2200	1500 / 2500 / 3000	1.48
DW601	5 Ah - 18 V	3/4"	M10-M27	1900	900 / 1000 / 1700	1800 / 2000 / 2200	3.37

HERRAMIENTAS ELÉCTRICAS

BRUSHLESS MOTOR

79.1Nm / 18V
DD2050

Atornillador taladradora
(sin cargador ni batería)

TALADRADORA DE BATERÍA

Motor sin carbono
Mandril Jacobs® de metal (autoajustable y con autobloqueo)
23 Posiciones de desembrague + una posición de perforación
2 Velocidades: Baja / Alta
LED de trabajo en la base con iluminación residual
Porta puntas y gancho de cinturón amovibles



149€

5Ah / 18V
DD20502

CAJA CON TALADRADORA DE BATERÍA

- 1 taladradora (DD2050)
- 2 baterías 5 Ah (DB1850)
- 1 cargador (DC1840A)

409€



BRUSHLESS MOTOR

79.1Nm / 18V
DH2050

Atornillador Taladradora de percusión
(sin cargador ni batería)

TALADRADORA DE PERCUSIÓN DE BATERÍA

Motor sin carbono
Mandril Jacobs® de metal (autoajustable y con autobloqueo)
24 Posiciones de desembrague
3 modos: Atornillador/ Taladradora / Taladradora de percusión
2 Velocidades: Baja / Alta
LED de trabajo en la base con iluminación residual
Porta puntas y gancho de cinturón amovibles



159€

5Ah / 18V
DH20502

CAJA CON TALADRADORA DE PERCUSIÓN DE BATERÍA

- 1 taladradora de percusión (DH2050)
- 1 empuñadura lateral
- 2 baterías 5 Ah (DB1850)
- 1 cargador (DC1840A)

419€



18V
DRS101

Sierra sable (sin cargador ni batería)

SIERRA SABLE DE BATERÍA

Motor sin carbono
Freno eléctrico: detiene la cuchilla instantáneamente para más seguridad
Luz de trabajo LED
Sistema de accionamiento de engranajes cónicos
Cambio de cuchilla sin herramienta
Gatillo de velocidad variable
Palanca selectora: corte recto / corte orbital
Esta sierra tiene la capacidad de una acción orbital para hacer que la cuchilla oscile ligeramente mientras corta para una máxima eficiencia de corte

219€

Consumible no entregado con las herramientas

Batería y cargador, disponibles individualmente - 42



BRUSHLESS MOTOR

	Potencia	Capacidad de corte	Capacidad de perforación	Díametro mandril	Longitud de carrera	Golpe/min	Control de apriete	Par de apriete	Velocidad en vacío	Oscilación /min	Peso
	Ah - V	mm	mm	mm	mm	R.P.M		Nm	R.P.M	S.P.M	kg
						bpm				S.P.M	
DD2050	5 Ah - 18 V	-	Medera : 60 Metal : 13	13	-	0 - 6500 0 - 24000	23+1	79.1	0 - 450 0 - 1750	-	2.1
DH2050	5 Ah - 18 V	-	Medera : 60 Metal : 13	13	-	0 - 6500 0 - 24000	24	79.1	0 - 450 0 - 1750	-	2.1
DRS101	5 Ah - 18 V	Medera : 200 Metal : 20	-	-	29	-	-	-	-	3100	2.7

Ø125mm / 18V

DG585

Amoladora angular
(sin cargador ni batería)

AMOLADORA ANGULAR DE BATERÍA

Cárter de protección orientable a mano.

Botón de bloqueo para el eje de manera a cambiar fácilmente el disco

Empuñadura de 2 posiciones

Botón de encendido/apagado con opción entre modo continuo o discontinuo.



112€

Consumible no entregado con las herramientas

5Ah / 18V DG585502A

CAJA CON AMOLADORA ANGULAR DE BATERÍA

- 1 Amoladora angular (DG585)
- 1 cárter orientable
- 1 empuñadura lateral
- 2 baterías 5 Ah (DB1850)
- 1 cargador (DC1840A)

372€



NEW

Ø125mm / Ⓞ 3mm
18V

DOS501

Lijadora orbital
(sin cargador ni batería)

LIJADORA ORBITAL ELECTROPORTÁTIL

Disco abrasivo compatible: papel velcro 8 agujeros Ø125mm (Disco abrasivo no incluido)

Bolsa colectora de polvo

El variador de velocidad permite adaptar la velocidad al soporte y a la tarea a realizar

Función de arranque progresivo

Mango ergonómico para mayor comodidad y control



129€

Consumible no entregado con las herramientas

NEW

5Ah / 18V
DOS501A

LIJADORA ORBITAL ELECTROPORTÁTIL + 2 BATERÍAS + CARGADOR

- 1 Lijadora orbital (DOS501)
- 1 Bolsa colectora de polvo
- 2 baterías 5 Ah (DB1850P)
- 1 cargador (DC1840A)

389€



	Potencia	Diámetro disco	Tamaño Rosca	Par de apriete Máx.	Amplitud de recorrido	Largo	Peso
	Ah - V	mm	Inch	R.P.M	mm	mm	kg
DG585	5 Ah - 18 V	125	M14	8000	-	280	1.46
DOS501	5 Ah - 18 V	125	-	7000 - 11000	3.0	300	1.23

HERRAMIENTAS ELÉCTRICAS



160Nm / 1.3Ah DS18132A

ATORNILLADOR DE BATERÍA

Enganche hexagonal 1/4".
Sistema de seguridad anti-retorno de fuerza.
Diseño compacto.

- 2 Baterías de Li-ion 1.3Ah 20V
- 1 Cargador

134€*



52Nm / 1.3Ah DD18132A

TALADRADORA DE BATERÍA

Mandril ROHM (autoajustable y con autobloqueado) 13mm.
23 posiciones de desembrague.

- 2 Baterías de Li-ion 1.3Ah 20V
- 1 Cargador

162€*



67Nm / 1.3Ah DH18132A

TALADRADORA DE PERCUSIÓN DE BATERÍA

Mandril ROHM (autoajustable y con autobloqueado) 13mm.

- 24 posiciones de desembrague.
- 2 Baterías de Li-ion 1.3Ah 20V
- 1 Cargador

166€*



67Nm / 2.6Ah DH18262A

TALADRADORA DE PERCUSIÓN DE BATERÍA

Mandril ROHM (autoajustable y con autobloqueado) 13mm.
24 posiciones de desembrague.

- 2 Baterías de Li-ion 2.6Ah 20V
- 1 Cargador

176€*

	Potencia	Díámetro mandril	Díámetro nominal	Par de apriete Máx.	Velocidad en vacío	Golpe/min	Largo	Peso
	Ah - V	mm	mm	Nm	R.P.M	BPM	mm	kg
						bpm		
DS18132A	1.3Ah - 20V	-	M6 ~M18	160	0 ~ 2500	0 ~ 3200	180	1.9
DD18132A	1.3Ah - 20V	13	-	52	Low 0~350 / High 0~1300	-	230	2.5
DH18132A	1.3Ah - 20V	13	-	67	Low 0~350 / High 0~1300	-	270	2.5
DH18262A	2.6Ah - 20V	13	-	67	Low 0~350 / High 0~1300	-	270	2.5



2Ah / 1 kg

DS1022

ATORNILLADOR DE BATERÍA

Carga rápida en 30min

2 baterías suministradas para optimizar el tiempo de trabajo

Luz con LED para mayor visibilidad

164€

ACCESORIOS

2Ah DB1020 BATERÍA

Compatible con DS10202

36€



DC10A CARGADOR DE BATERÍA Para batería DB1020

51€



	Potencia	Díámetro mandril	Tamaño del mandril	Díámetro nominal	Par de apriete Máx.	Velocidad en vacío	Golpe/min	Largo	Peso
	Ah - V	mm	mm		Nm	R.P.M	BPM	mm	kg
DS10202	2 Ah - 12 V	-	1/4"	4 ~ 12	100	0~2200	0~3000	-	1.0

AMOLADORA



	Díámetro disco	Potencia	Velocidad de rotación	Cable	Calibrado	Largo	Peso
	mm	W	RPM	Inch		mm	kg
AG92103A	230 mm	2100	6 000	4	22,23	490	6.5

ENROLLADORES ELÉCTRICOS



15M / 1.5mm²
SA1015D
 ENROLLADOR ELÉCTRICO
139€

20M / 1.5mm²
SA1020D
 ENROLLADOR ELÉCTRICO
169€

15M / 2.5mm²
SA1115D
 ENROLLADOR ELÉCTRICO
189€

	Largo de la manguera	Sección de los hilos	Número de hilos	Potencia	Dimensiones	Peso
	M	mm ²		V	mm	kg
SA1015D	15	1.5	3	230	350x180x325	5.8
SA1020D	20	1.5	3	230	350x180x325	5.8
SA1115D	15	2.5	3	230	350x180x325	6.8

ARRANCADOR



12V - 18000mAh
ST450

MINI ARRANCADOR MULTIFUNCIONAL

- Pinzas de cocodrilos que permiten el arranque de vehículos (coche, moto, pequeñas barcas, etc.)
- Hasta 30 arranques por carga, eso depende del estado de la batería y del motor del vehículo.
- Pinzas de arranque inteligentes: protección tensión baja, protección polaridad invertida, protección cortocircuito, protección carga invertida, interrupción automática de la alimentación
- Función Powerbank: permite cargar todos sus aparatos digitales (smartphone, ordenador portátil, tablet, cámaras, etc.)
- Lámpara LED 3 modos: continuo, parpadeante y emergencia
- Indicador de carga con pantalla LCD
- 2 salidas USB 5V para cargar 2 aparatos al mismo tiempo
- Funda de protección
- Carga rápida de tipo C
- Carga completa de 3 a 5 horas
- Recargable por sector o con el encendedor de coche

147€

	Voltaje (DC)	Amperaje de arranque (CA)	Amperaje de punta (PA)	Dimensión	Peso
	V - mAh	A	A	mm	Kg
ST450	12V - 18000mAh	450	900	191x83x34	1.3

ARRANCADORES

NEW

12V - 15Ah
ST1600

ARRANCADOR

Batería AGM, de plomo puro, con muy buenas prestaciones
LEDs de colores que indican el nivel de carga del arrancador
Pinzas de latón aisladas, curvadas, duraderas y resistentes
Nota: este modelo no tiene fusible de protección
Carcasa de ABS, ligera y resistente a los golpes
1 cargador automático autorregulador (220 V) suministrado
Número de baterías : 1
Fusible en abrazadera positiva : No

239€



NEW

12V - 25Ah
ST3100

ARRANCADOR

Diseñado para las intervenciones y las reparaciones profesionales
Batería AGM, de plomo puro, con muy buenas prestaciones
LEDs de colores que indican el nivel de carga del arrancador
Protección contra los picos de tensión
Fusible de seguridad integrado
Pinzas de latón aisladas, curvadas, duraderas y resistentes
Carcasa de ABS, ligera y resistente a los golpes
1 cargador automático autorregulador (220 V) suministrado
Número de baterías : 1
Fusible en abrazadera positiva : 500A

329€



NEW

12/24V - 2x25Ah
ST6200

ARRANCADOR

Batería AGM, de plomo puro, con muy buenas prestaciones
Diseñado para las intervenciones y las reparaciones profesionales
Para el arranque de camiones, máquinas agrícolas, máquinas de obras públicas, que requieren una potencia de arranque muy elevada en caso de fallo de la batería
Vóltmetro digital que indica el nivel de carga del arrancador
Protección contra los picos de tensión
Pinzas grandes aisladas, de latón, duraderas y resistentes
Carcasa de ABS, ligera y resistente a los golpes
Fusible de seguridad integrado
Interruptor 12 V / 24 V / OFF
Alarma de polaridad inversa
1 cargador automático autorregulador (220 V) suministrado
Número de baterías : 2
Fusible en abrazadera positiva : 500A

759€

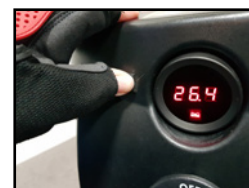

	Voltaje (DC)	Longitud cables de arranque	Longitud de pinza	Amperaje de arranque (CA)	Amperaje de punta (PA)	Dimensión	Peso
	V - Ah	cm	mm	A	A	mm	kg
ST1600	12V - 15Ah	40	115	530	1200	260 x 120 x 330	8.6
ST3100	12V - 25Ah	40	175	1200	3100	260 x 120 x 330	10.8
ST6200	12/24V - 2x25Ah	145	200	2400 / 1200	6200 / 3100	310 x 210 x 440	23.5

ARRANCADORES

12V - 22Ah

ST950

ARRANCADOR

- Batería de plomo electrólito sólido (AGM), estanca, conforme con las normas de seguridad I.A.T.A.
- Fusible interno que protege la batería contra los cortocircuitos, con acceso rápido en la fachada.
- Cables de arranque largos y flexibles.
- Voltímetro digital rectangular, retro-iluminado, que permite ver los niveles de carga más fácilmente.
- Pinza de latón aislada y cables de cobre de varios hilos.
- Protección contra sobretensión.
- Botón ON/OFF. Se puede colocar y utilizar en todas las posiciones.
- Cable conexión vehículo DC/12V.
- Longitud de pinza: 165mm.
- Apertura de pinza: 30mm.
- Señal de inversión de polaridad.
- Salida 12V 20A.

349€



12V

STC1800

ARRANCADOR DE TECNOLOGÍA DE SUPERCONDENSADORES

- Conforme con las normas de seguridad I.A.T.A.
- Pinzas de latón aisladas
- Cables de arranque flexibles, de cobre de varios hilos, 160cm de largo
- Señal de inversión de polaridad
- Fusible interno.

VENTAJAS DEL SUPERCONDENSADOR:

Una vez arrancado el vehículo, el arrancador se recarga automáticamente en unos segundos

No tiene batería: elimina el tiempo de carga entre el arranque de dos vehículos así como el problema de las temperaturas bajas

Fiable y resistente

Ligero

959€

Nueva tecnología de supercondensadores
SIN BATERÍA



- Voltímetro digital retro-iluminado

> ¡SE PUEDEN ARRANCAR VARIOS VEHÍCULOS SIN RECARGAR!
> IDÓNEO PARA ASISTENCIA EN VEHÍCULOS

	Voltaje (DC)	Longitud cables de arranque	Sección del cable	Amperaje de arranque (CA)	Amperaje de punta (PA)	Dimensión	Peso
	V - Ah	cm	mm ²	A	A	mm	kg
ST950	12V - 22Ah	93	25	950	2500	335x163x415	11.5
STC1800	12V	160	25	1800	9000	335x163x415	9.8

NOTAS



A series of horizontal dotted lines for writing notes.

catalog.mightyseven.eu

service-clients@kingtony.eu

EUROPE

KING TONY EUROPE
3 Rue des imprimeurs
ZI République Nord 1
86000 POITIERS - FRANCE
+33 5 49 30 33 27
Fax: +33 5 49 30 30 91

IBÉRICA

KING TONY IBÉRICA
Calle Valderribas, 14
Local Comercial MODO
28007 MADRID - ESPAÑA
+34 917 335 090
Fax: +34 913 149 852

DEUTSCHLAND

00800 5464 8669 (KOSTENLOS)

ITALIA

00800 5464 8669 (CHIAMATA GRATUITA)

FRANCE

KING TONY FRANCE
3 Rue des imprimeurs
ZI République Nord 1
86000 POITIERS - FRANCE
+33 5 49 30 30 90
Fax: +33 5 49 30 30 91

BENELUX

KING TONY BENELUX
143 Avenue Louise
Boîte 4
1050 BRUXELLE - BELGIQUE
+32 2 520 57 37
Fax: +32 2 520 26 37

UNITED KINGDOM

+44 (0)7 873 980 326

Su distribuidor

A  **KING TONY** brand